

SIEMENS

Important Information for commisioning/ Wichtige Hinweise für die Inbetriebnahme

Subject/Betreff:

**7XT34: 20 Hz Bandpassfilter:
zusätzliche Klemmenanschluss- und Einbauabmessungshinweise** **Deutsch 2-5**

**7XT34: 20 Hz Bandpass filter:
additional directions for installation hints and dimensions** **English 6-9**

Subjekt to technical alteration
Änderungen vorbehalten

A) Hinweise für den Anschluss:

Standard-Anschlussklemmenvariante: 7XT340-0*A/** (MLFB-10.Stelle = A)**

Gerät an den Erdungsflächen niederohmig und induktivitätsarm erden!
Anschlüsse über die Schraubanschlüsse herstellen, dabei auf die Kennzeichnung, zulässige Leitungsquerschnitte und Biegeradien achten.
Die Schraubklemmen können *ohne* Aderendhülsen verwendet werden.
Stiftkabelschuhe dürfen generell nicht verwendet werden.

Es sollten bevorzugt die Schraubanschlüsse verwendet werden; die Steckanschlüsse erfordern Sonderwerkzeug und dürfen für die Anlagenverdrahtung nur mit einer zuverlässigen Zugentlastung verwendet werden.

Die Geräteklemmen bestehen aus Kombinationen von 4-poligen Spannungsmodule.
Die Klemmschrauben sind im Lieferzustand festgeschraubt und müssen an den notwendigen Anschlussstellen (s. Übersichtsplan) kpl. abgeschraubt werden.
Abschließend werden die Ringkabelschuhleitungen mit der Klemmschraube unter Beachtung der zulässigen Drehmomente festgezogen.

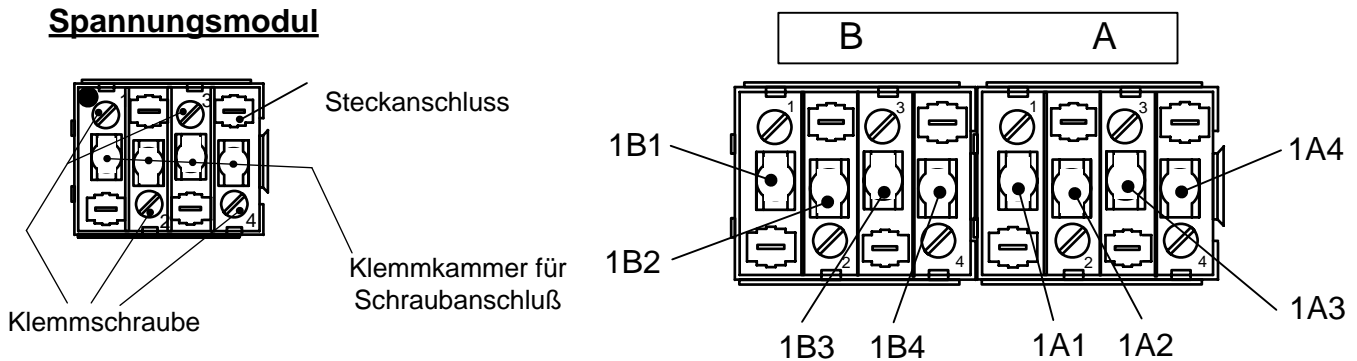
Spannungsmodul

Anschlußdaten der Spannungsmodule bei Verwendung mit Standard-Anschlussklemmenvariante: 7XT340-0*A/** (MLFB-10.Stelle = A)**

maximal klemmbarer Leiterquerschnitt: 1,5 mm; ohne und mit Aderendhülse
Abisolierlänge bei Verwendung ohne Aderendhülse: 10 bis 12 mm
Hülsenlänge (klemmbarer Bereich) der Aderendhülse: min. 10 mm (z.B. DIN 46228-E1,5-10)

Nach dem Anschlagen müssen verwendete Aderendhülsen die Geometrie für Klemmkammermaße gemäß EN 60 947-7; Prüfdorn A1 einhalten.

Aderendhülse und Anschlagwerkzeuge sind entsprechend zu wählen.

max. Anschraubdrehmoment: 0,8 Nm

Schrauberklingenbreite: 3,5 mm

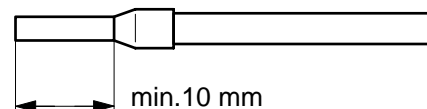
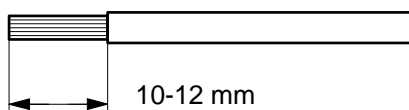

abisolierte Anschlußleiter bis zum Anschlag in die Klemmkammer stecken und Klemmschraube festdrehen.

B) Hinweise für den Anschluss:**Ringkabelschuhvariante 7XT340-0*B**/** (MLFB-10.Stelle = B)**

Gerät an den Erdungsflächen niederohmig und induktivitätsarm erden!

Anschlüsse über die Schraubanschlüsse herstellen, dabei auf die Kennzeichnung, zulässige Leitungsquerschnitte und Biegeradien achten.

Die Geräteklemmen des Gehäuses bestehen aus Kombinationen von 4-poligen Spannungsmodule.

Die Klemmschrauben sind im Lieferzustand festgeschraubt und müssen an den Anschlussstellen lt. Übersichtsplan kpl. abgeschraubt werden.

Abschließend werden die Ringkabelschuhleitungen mit der Klemmschraube unter Beachtung der zulässigen Drehmomente festgezogen.

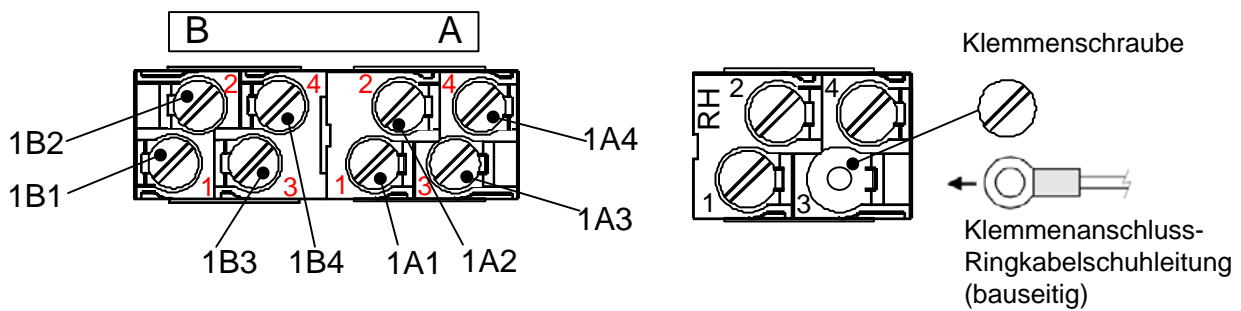
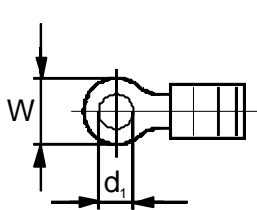
**Zu B) Anschlußdaten der Spannungsmodule bei Verwendung mit Ringkabelschuhvariante 7XT340-0*B**/** (MLFB-10.Stelle = B)**

Beispiel: AMP-Kabelschuh

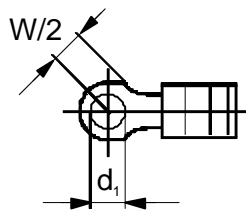

Beispiel: T&B-Kabelschuh

d ₁	: 4,2 mm (0,1931 Inch)
Leitungsquerschnitte	: AWG 16 - 14 (1,3 - 2,1 mm ²) (1,3 - 2,1 mm ² , nur Kupfer)
W max.	: 9 mm
W/2 max.	: 4,5 mm

Zur Einhaltung der Isolationsstrecken müssen isolierte Kabelschuhe verwendet werden. Empfohlen werden Kabelschuhe der Reihe PIDG der Fa. Tyco Electronics AMP, z. B. Ringkabelschuh: PIDG PN 320565-0
Andernfalls ist die Crimpzone mit entsprechenden Mitteln (z. B. durch überziehen mit Schrumpfschlauch) zu isolieren.

Klemmschraube:

max. Anschraubdrehmoment: 1,8 Nm (nach IEC 947-1)
Schrauberklängenbreite: 7,0 mm

Abmessungen

7XT34 Gehäuse für Schalttafelbau 7XP2040-1

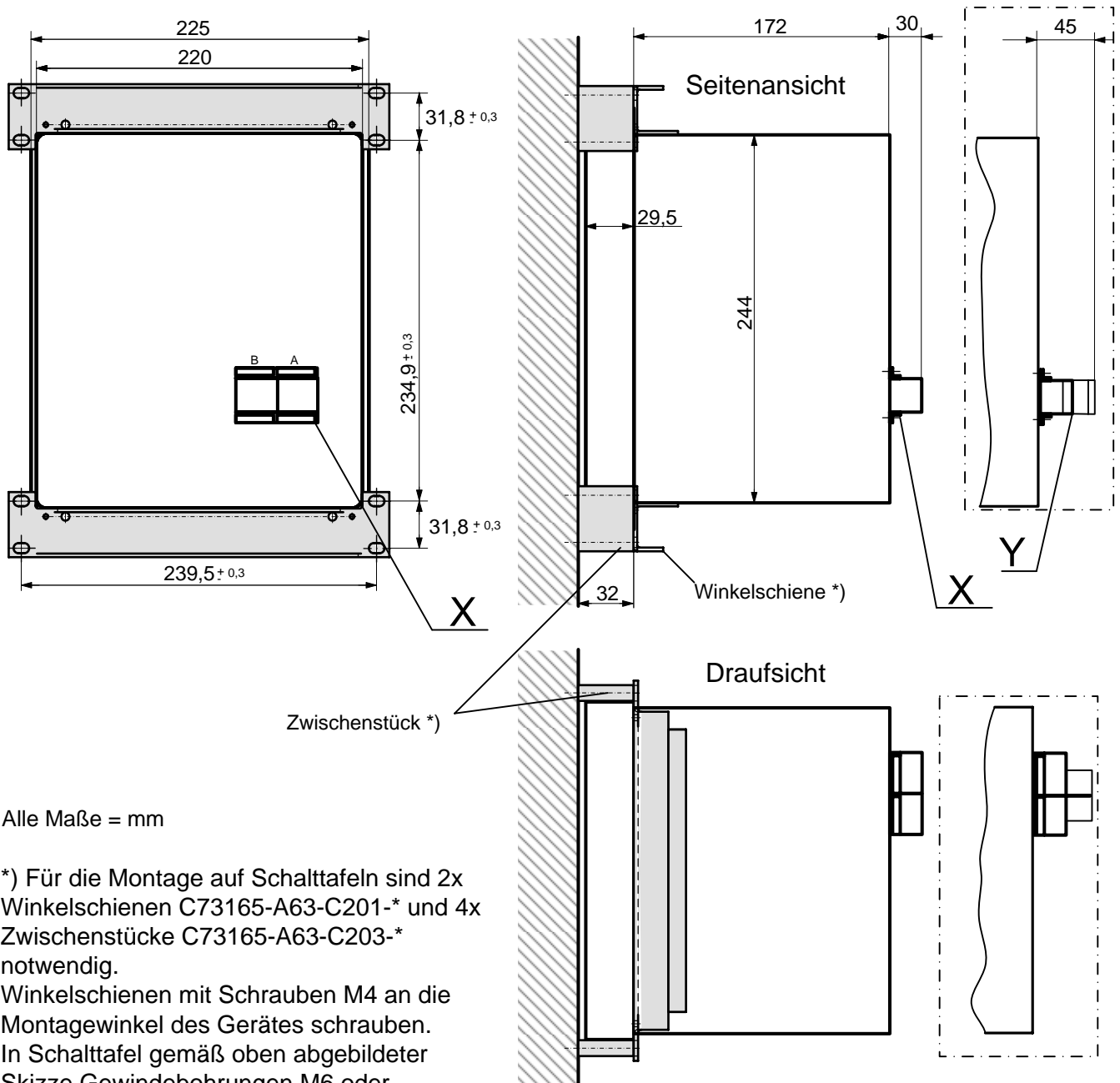

Alle Maße = mm

) Für die Montage auf Schalttafeln sind 2x Winkelschienen C73165-A63-C201- und 4x Zwischenstücke C73165-A63-C203-* notwendig.

Winkelschienen mit Schrauben M4 an die Montagewinkel des Gerätes schrauben. In Schalttafel gemäß oben abgebildeter Skizze Gewindebohrungen M6 oder Bolzen M6 oder entsprechende Dübellöcher setzen.

Gerät 7XT34 mit montierten Winkelschienen mit Hilfe der Zwischenstücke mit 6 -mm-Schrauben an der Schalttafel befestigen. Bei gesetzten Bolzen: Zwischenstücke aufschieben und Winkelschienen auf den Bolzen mit entsprechenden Muttern befestigen.

X: mit Standard-Anschlussklemme für 7XT340-0BA00/** (30 mm)

Y: mit Ringkabelschuhanschlussklemme für 7XT340-0BB00/** (45 mm)

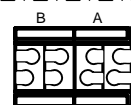
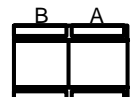

Abmessungen

7XT34 Gehäuse für **Schalttafeleinbau** oder **Schrankeinbau** 7XP2040-2

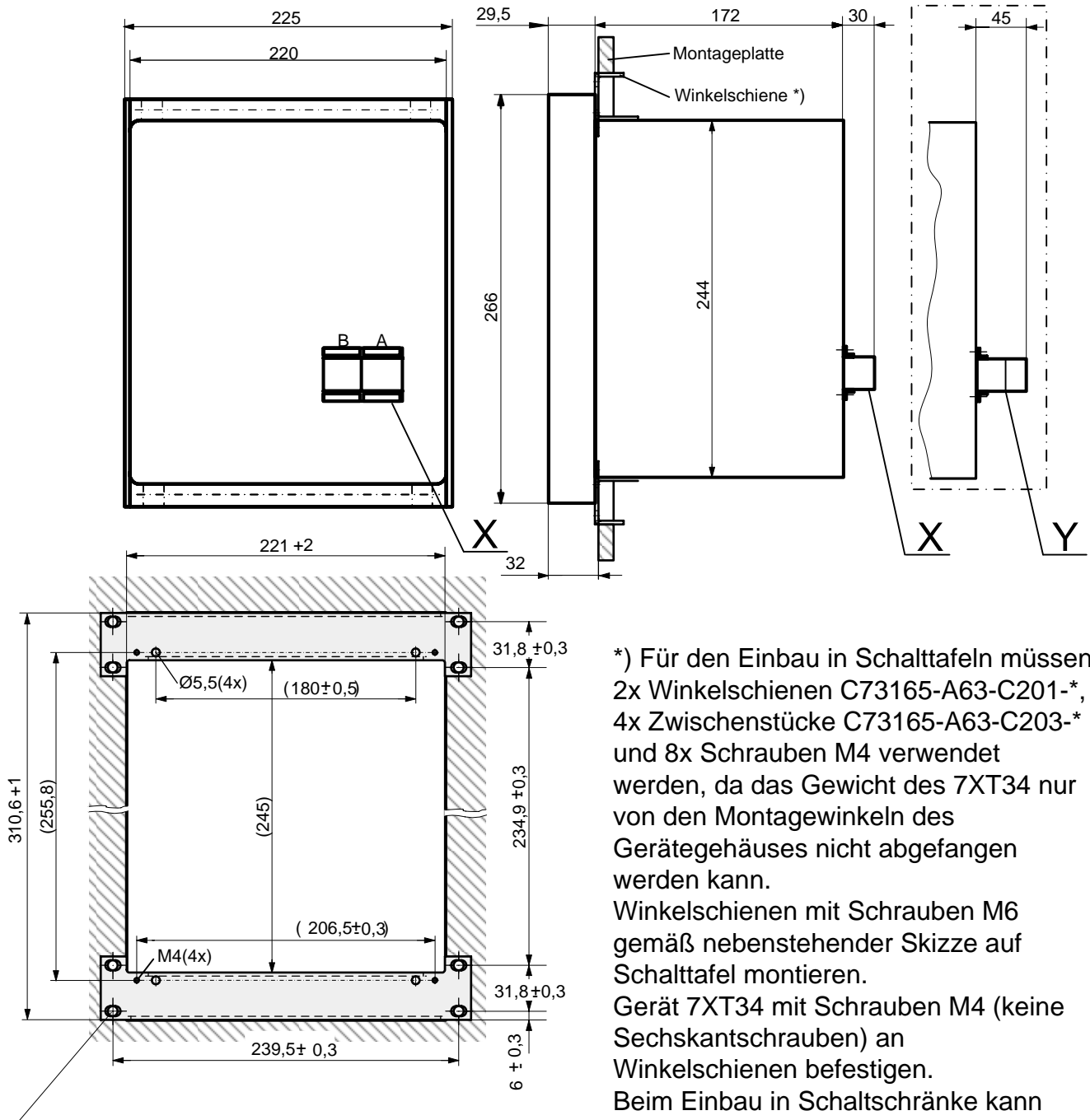

) Für den Einbau in Schalttafeln müssen 2x Winkelschienen C73165-A63-C201-, 4x Zwischenstücke C73165-A63-C203-* und 8x Schrauben M4 verwendet werden, da das Gewicht des 7XT34 nur von den Montagewinkeln des Gerätegehäuses nicht abgefangen werden kann.

Winkelschienen mit Schrauben M6 gemäß nebenstehender Skizze auf Schalttafel montieren.

Gerät 7XT34 mit Schrauben M4 (keine Sechskantschrauben) an Winkelschienen befestigen.

Beim Einbau in Schaltschränke kann auf Winkelschienen verzichtet werden, wenn der Schaltschrank über entsprechend unterstützende Befestigungstraversen verfügt.

Ansonsten sind die 28 SEP Winkelschienen C73165-A63-C209-* zu verwenden.

Bohrdurchmesser in Schalttafel:
Ø7mm (8x) für Schraube M6

Alle Maße = mm

X: mit Standard-Anschlussklemme für 7XT340-0CA00/** (30 mm)

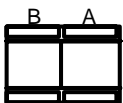

Y: mit Ringkabelschuh-Anschlussklemme für 7XT340-0CB00/** (45 mm)

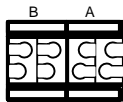

A) Installation Hints :

Standard connecting terminal: 7XT340-0*A/** (MLFB-No. 10. Position = A)**

Connect the really solidly with low impedance to the protective earth continuity system of the switchgear!

Make connections via the screwed or snap-in terminals. Observe labelling of the individual terminals to ensure correct location; observe the max. permissible conductor cross-sections and bending radius.

The screw-type terminals can be used *without* wire end ferrules. Pin-end connectors generally must not be used.

The use of the screwed terminals is recommended; snap-in connecting requires special tools and must not be used for field wiring unless proper strain relief is ensured.

The terminals are 4-pole voltage connector modules.

The terminal screws are tightened at delivery, and must be loosened before inserting any wire.

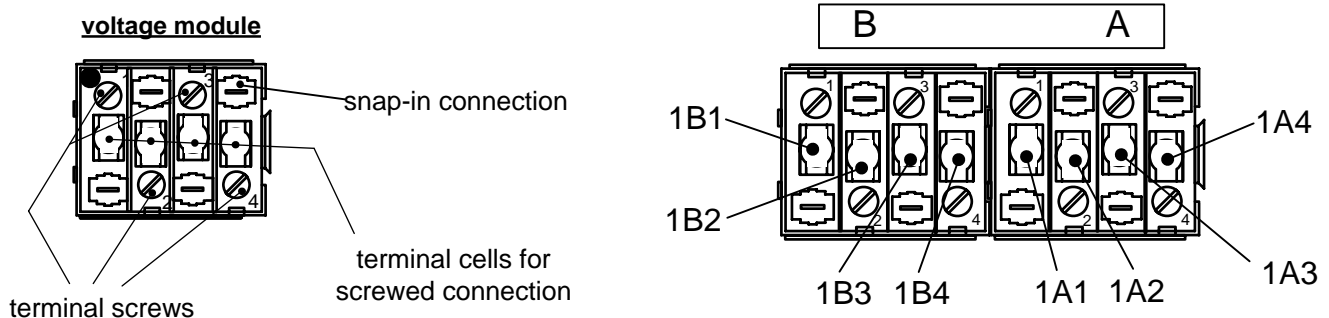

Connection data of voltage modules with application

standard-connecting-terminal: 7XT340-0*A/** (MLFB-10.Position = A)**

maximum wire cross-section: 1.5 mm; with or without wire end ferrules

wire strip length without wire end ferrules: 10 to 12 mm

sleeves length (wire range) of wire end ferrules: min. 12 mm (e.g. DIN 46228-E1,5-10)

After attachment, the wire end ferrules must comply with the geometry for terminal cells according to EN 60947, class A1

Select the corresponding wire end ferrules and attachment tools.

max. torque: 0.8 Nm

screw driver width: 3.5 mm

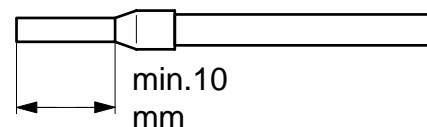
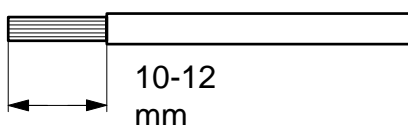

Insert the stripped wire into the terminal cell until stop and tighten the screw.

B) Installation Hints :

Ring lugs connecting terminal: 7XT340-0*B/** (MLFB-No. 10. Position = B)**

Connect the really solidly with low impedance to the protective earth continuity system of the switchgear!

Make connections via the screwed terminals. Observe labelling of the terminals to ensure correct location; observe the max. permissible conductor cross-sections and bending radius.

The terminals are 4-pole voltage connector modules.

The terminal screws are tightened at delivery, and must be complete loosened before inserting any ring lugs connecting wire.

Concluding to fix the ring lugs terminal connecting wires with the terminal screws, allowing for of the max. torque.

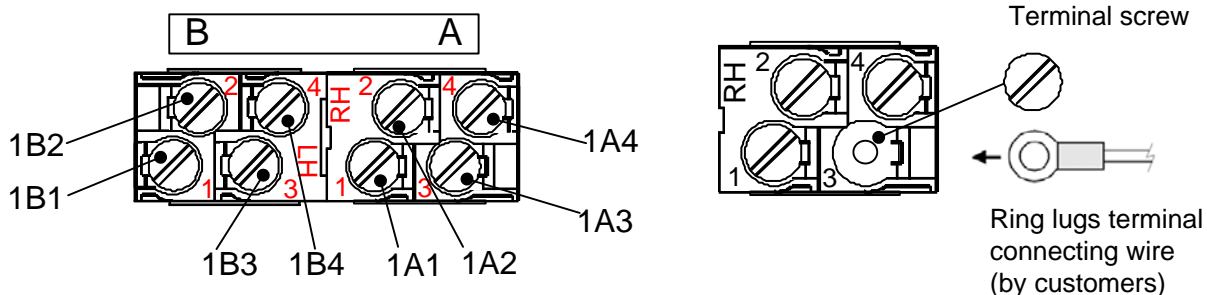
**To B) Connection data of voltage modules with application**

Ring lugs connecting terminal: 7XT340-0*B/** (MLFB-No. 10. Position = B)**

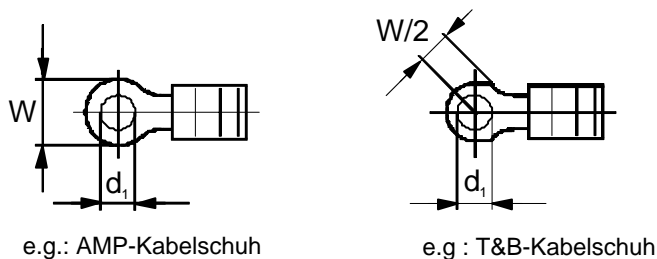

e.g.: AMP-Kabelschuh

e.g.: T&B-Kabelschuh

d ₁	: 4,2 mm (0,1931 Inch)
Cable cross-section	: AWG 16 - 14 (1,3 - 2,1 mm ²) (1,3 - 2,1 mm ² , only copper)
W max.	: 9 mm
W/2 max.	: 4,5 mm

For adherence to isolation safety rules, use only isolated Ring lugs connecting terminals.

Recommended cable lugs series PIDG of Messrs. Tyco Electronics AMP, e.g. ring-type cable lug PIDG PN 320565-0.

Alternatively, the bare zone must be provided with other insulation means, e.g. shrinking tubes.

Terminal screw:

max. torque: 1.8 Nm (according IEC 947-1)

screw driver width: 7,0 mm

Dimensions

7XT34 Housing for panel surface mounting 7XP2040-1

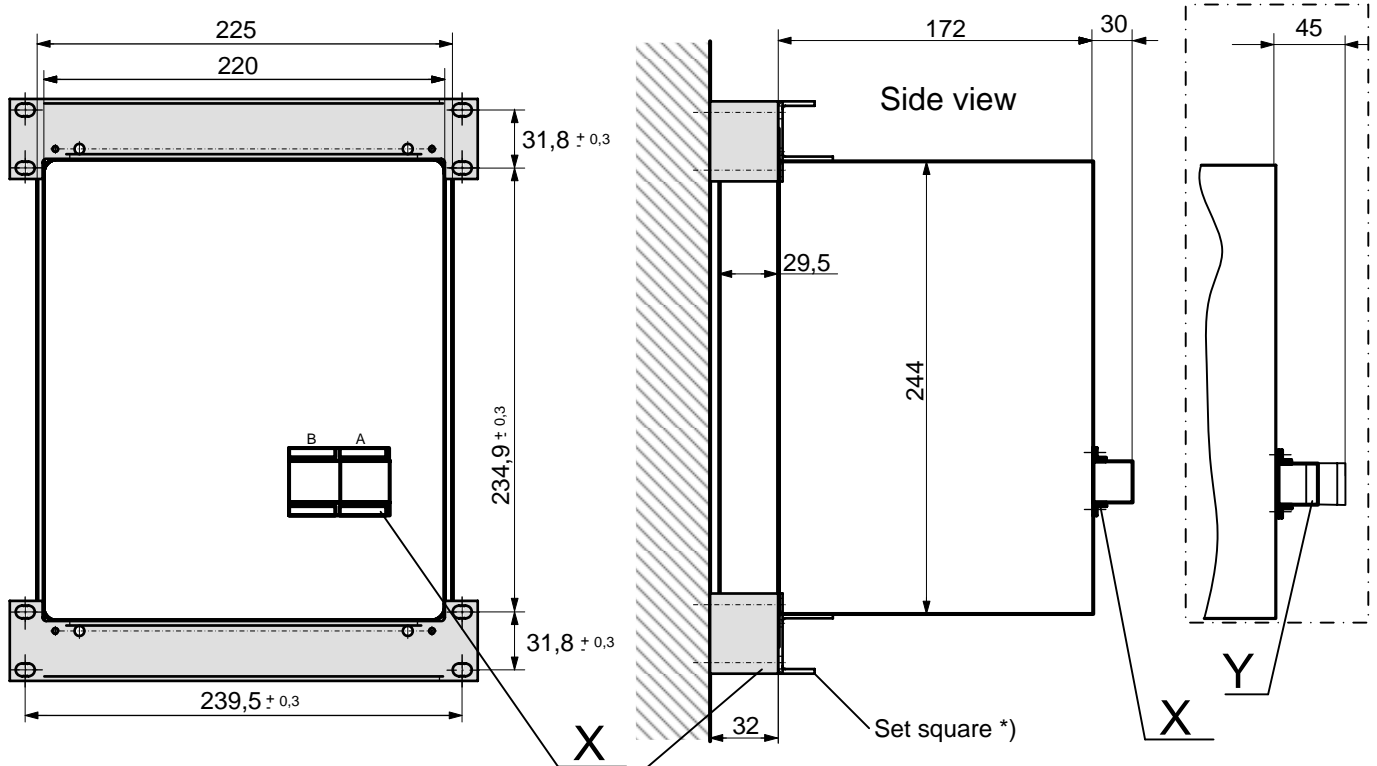

All dimensions = mm

) 2x set squares C73165-A63-C201- and 4x distance pieces C73165-A63-C203-* are necessary for panel surface mounting. Fix the set squares to the mounting rails of the device, using 8x standard screws size M4. Fit threaded holes, sleeves, or bolts size M6 into the panel, according to the above drawing. Fasten the device with the fixed set squares to the panel and ensure correct distance by mean of the distance pieces. When using fixed bolts: Fit the distance pieces onto the bolts and fasten the device by means of female screws.

X: mit Standard connecting terminal for 7XT340-0BA00/** (30 mm)

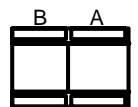

Y: mit Ring lugs connecting terminal for 7XT340-0BB00/** (45 mm)

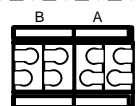

Dimensions

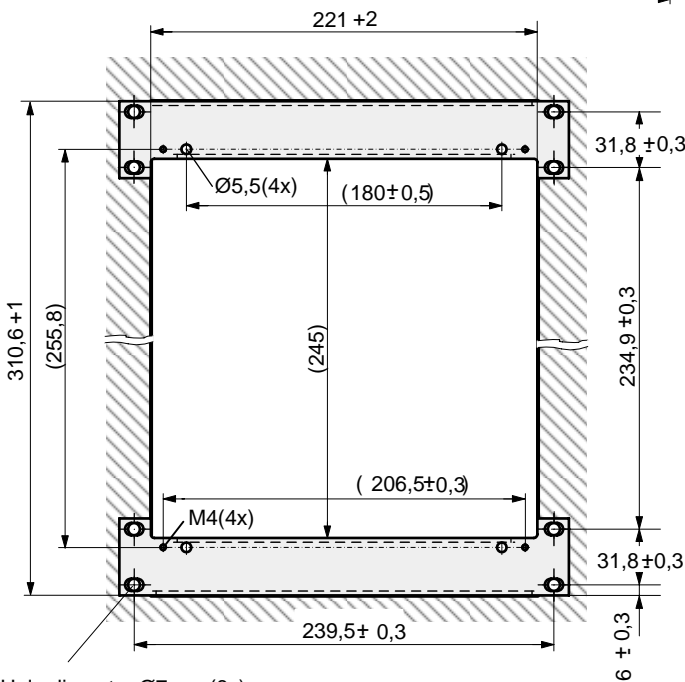
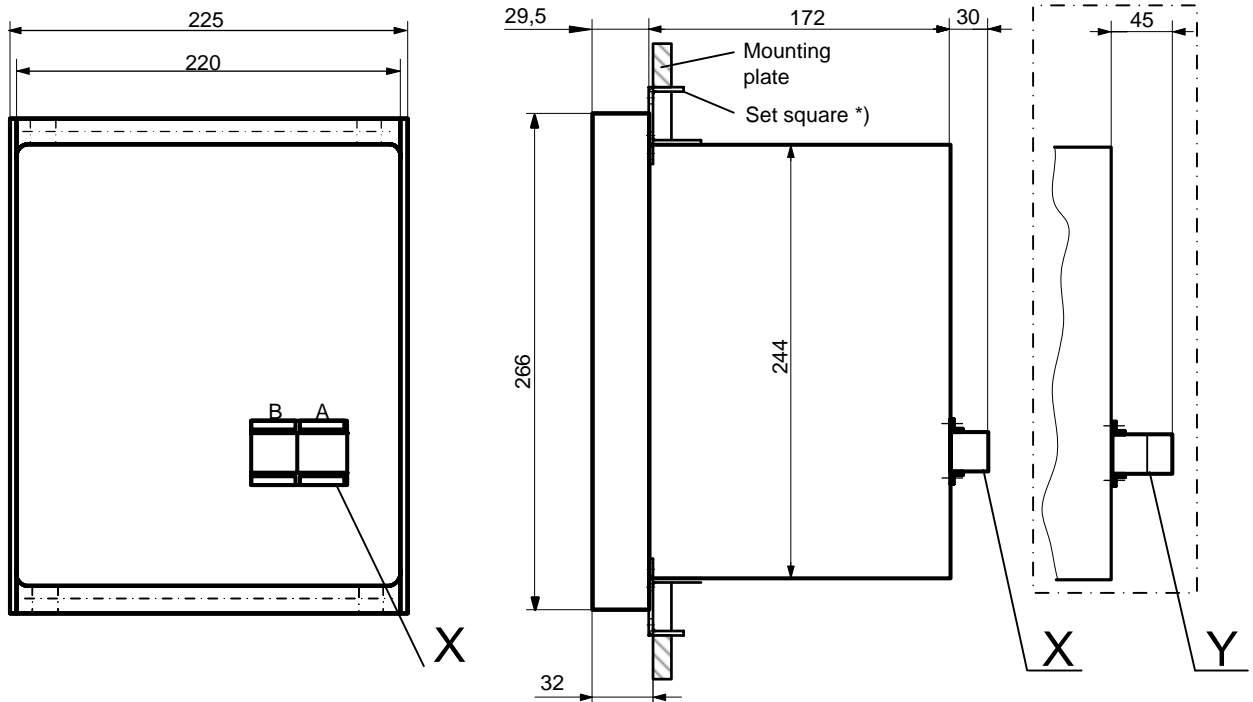

Hole diameter Ø7mm (8x)
for screws size M6

All dimensions = mm

) For panel flush mounting, 2x set squares C73165-A63-C201-, 4x distance elements C73165-A63-C203-* and 8x standard screws size M4 are necessary since the mounting rails of the device are not sufficient for the high weight of the device.

Fix the set squares to the panel, using 8x standard screws size M6, according to the drawing.

Mount the device to the set squares using standard screws size M4.

If the device is mounted in switchgear cabinets, the set squares can be omitted provided the cabinet possesses adequate solid mounting rails. If not, use 2 set squares C73165-A63-C209-* (size 28 SEP = 19 inches).

X: with Standard connecting terminal for 7XT340-0CA00/** (30 mm)

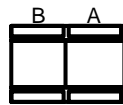

Y: with Ring lugs connecting terminal for 7XT340-0CB00/** (45 mm)

