







Breaker Secondary Disconnect  
Messerleiste

Catalog No. / Bestell-Nr.: 11-C-9030-01

HINWEIS	NOTICE
<p><b>Das Zubehör ist verwendbar für die folgenden Geräte vom Siemens Typ WL leistungsschalter:</b></p> <p>Leistungsschalter (E231263)</p> <p>Trennschalter (E236091)</p> <p>Leistungsschalter (E223684)</p> <p>Leistungsschalter mit integrierten Sicherungen (E224354)</p> <p>Sicherungseinschub (E223685)</p>	<p><b>This accessory is intended for use with the following Siemens type WL circuit breakers:</b></p> <p>Molded Case Circuit Breaker (E231263)</p> <p>Molded Case Switch (E236091)</p> <p>Low Voltage AC Power Circuit Breaker (E223684)</p> <p>Low Voltage AC Integrally Fused Power Circuit Breaker (E224354)</p> <p>Low Voltage AC Fuse Draw Out (E223685)</p>

 <b>GEFAHR</b>	 <b>DANGER</b>
<p><b>Gerät steht während der Arbeiten unter gefährlicher elektrischer Spannung.</b></p> <p><b>Kann Tod, schwere Personenschäden sowie Schäden an Geräten und Ausrüstung bewirken.</b></p> <p>Vor Beginn der Arbeiten an diesem Niederspannungs-Schaltgerät oder an der Niederspannungs-Schaltanlage sind unbedingt alle primären und sekundären Stromkreise spannungsfreizuschalten. Sicherheitsbestimmungen der OSHA (lock-out / tag-out policies) sind streng einzuhalten.</p> <p>Nur qualifiziertes Personal darf an dem Gerät arbeiten, welches mit Warn-, Sicherheitshinweisen und Wartungsvorschriften vertraut gemacht wurde.</p> <p>Die erfolgreiche und sichere Funktion dieses Gerätes hängt von ordentlicher Bedienung, Installation, Behandlung und Wartung ab.</p> <p>Nur original SIEMENS Zubehör sowie original SIEMENS Ersatzteile dürfen an diesem Gerät eingebaut werden</p> <p>Alle hier aufgeführten Bestimmungen für Wartung und Inspektionen müssen streng eingehalten werden.</p>	<div style="text-align: center;">    </div> <p><b>Hazardous voltages are present during operation.</b></p> <p><b>Will cause death, serious personal injury, or equipment/property damage.</b></p> <p>Disconnect power before performing service or retrofitting on Low Voltage Switchgear or Low Voltage Power Circuit Breakers, strictly adhering to OSHA lock-out / tag-out policies.</p> <p>Only qualified personnel should work on this equipment, after becoming thoroughly familiar with all warnings, safety notices, and maintenance procedures contained herein and on the devices.</p> <p>The successful and safe operation of this equipment is dependent on proper handling, installation, operation, and maintenance.</p> <p>Only SIEMENS authorized repair or replacement parts shall be used on this equipment.</p> <p>All maintenance / inspection policies dictated here-within must be strictly adhered to.</p>

## Hinweis

Diese Betriebsanleitung enthält aus Gründen der Übersichtlichkeit nicht sämtliche Detailinformationen zu allen Typen des Produkts und kann auch nicht jeden denkbaren Fall der Aufstellung, des Betriebes oder der Instandhaltung berücksichtigen.

Sollten Sie weitere Informationen wünschen, oder sollten besondere Probleme auftreten, die in der Betriebsanleitung nicht ausführlich genug behandelt werden, können Sie die erforderliche Auskunft über die örtliche Siemens-Niederlassung anfordern.

Außerdem weisen wir darauf hin, dass der Inhalt dieser Betriebsanleitung nicht Teil einer früheren oder bestehenden Vereinbarung, Zusage oder eines Rechtsverhältnisses ist oder dieses abändern soll. Sämtliche Verpflichtungen von Siemens ergeben sich aus dem jeweiligen Kaufvertrag, der auch die vollständige und allein gültige Gewährleistungsregelung enthält. Diese vertraglichen Gewährleistungsbestimmungen werden durch die Ausführung dieser Betriebsanleitung weder erweitert noch beschränkt.

Die Bezeichnungen in dieser Dokumentation können Marken sein, deren Benutzung durch Dritte für deren Zwecke die Rechte der Inhaber verletzt.

## NOTICE

These instructions do not purport to cover all details or variations in equipment, nor to provide for every possible contingency to be met in connection with installation, operation or maintenance.











Should further information be desired or should particular problems arise which are not covered sufficiently for the Purchaser's purposes, the matter should be referred to the local Siemens Sales Office.

The contents of this instruction manual shall not become part of or modify any prior or existing agreement, commitment or relationship. The sales contract contains the entire obligations of Siemens. The warranty contained in the contract between the parties is the sole warranty of Siemens. Any statements contained herein do not create new warranties or modify the existing warranty.

Designations in this documentation can be trade-marks. Use by third parties for their own purposes violates the owner's rights.

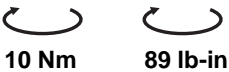
### Symbole

### Symbols

	Sichtprüfung	Visual examination
	Haken	hook
	Schlitzschraubendreher	Slotted-type screwdriver
	Kreuzschlitzschraubendreher Philips (PH), PoziDriv (PZ)	Cruciform screwdriver Philips (PH), PoziDriv (PZ)
	Torx-Schraubendreher (T)	Torx screwdriver (T)
	Innensechskant-Schraubendreher	Hexagon socket screwdriver
	Anzugsdrehmoment	Tightening torque
	Kabelbinder	Cable tie
	Handschriftlich ergänzen	Add in writing
	Erster Schritt einer Handlungsabfolge	First step of action sequence

# Messerleiste

## Anordnung

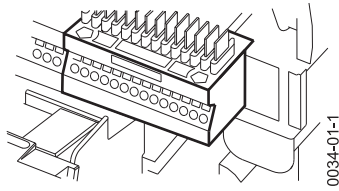

# Breaker Secondary Disconnect

## Arrangement

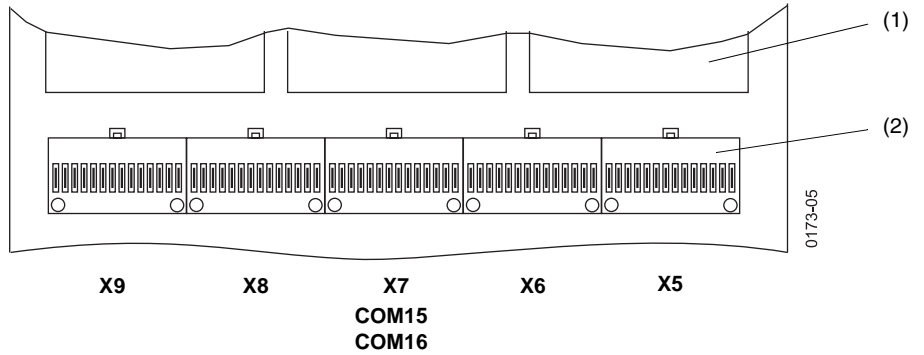

- (1) Lichtbogenkammer
- (2) Messerleiste

- (1) Arc chute
- (2) Secondary disconnect block

## Nachrüsten

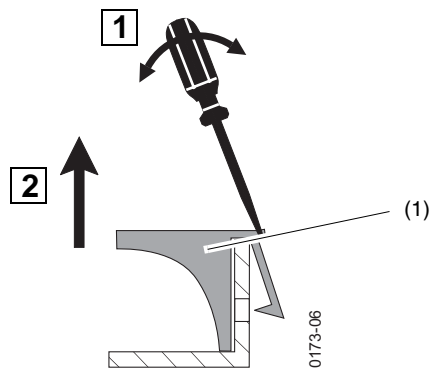

- (1) Blindblock
- (2) Messerleiste

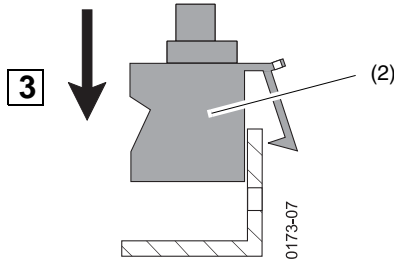

- (1) Dummy module
- (2) Secondary disconnect block

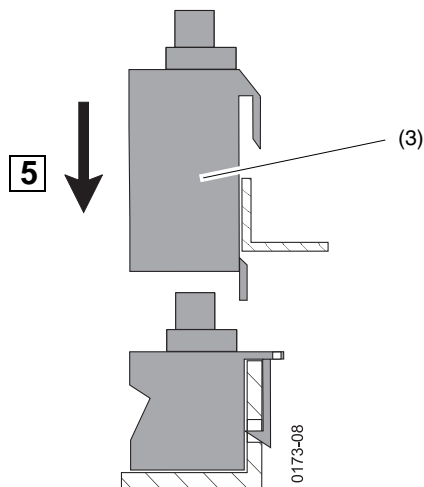
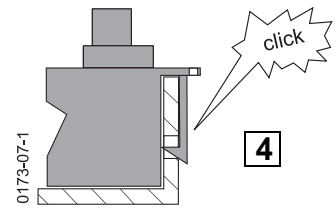

- (3) Messerleistenadapter für hohe Lichtbogenkammer

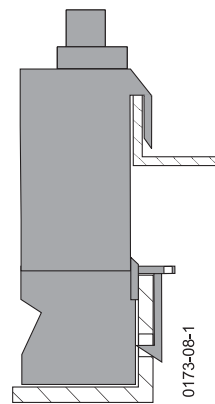

- (3) Secondary disconnect adapter block for low voltage power circuit breakers

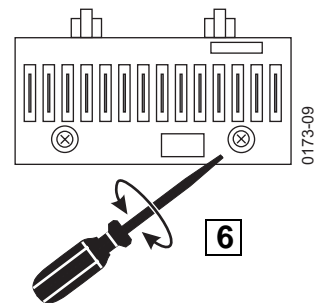

PH 1  
0,7 Nm  
6 lb-in

### Austauschen der Hilfsleiteranschlüsse

Ist der Leistungsschalter mit Messerleisten ausgerüstet, die nicht vollständig mit Kontaktmessern ausgestattet sind, kann es beim Nachrüsten von zusätzlichem Zubehör erforderlich werden, diese Messerleisten gegen vollständig bestückte auszutauschen.

Der Ausbau einer Messerleiste erfolgt in umgekehrter Reihenfolge wie das Nachrüsten.

### Leitungen anschließen

Schraublose Anschlussstechnik

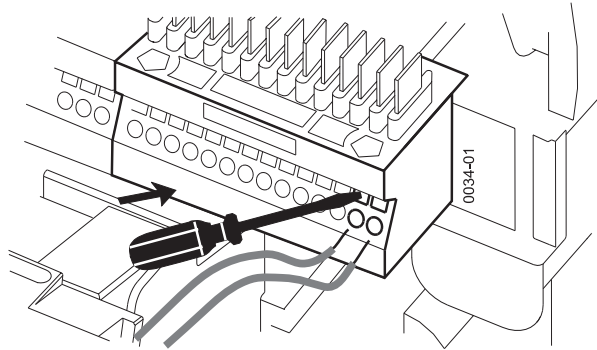

### Exchanging Secondary Disconnects

If the circuit breaker is fitted with secondary disconnect blocks that are not fully equipped with contact blades, it may be necessary to replace these secondary disconnect blocks with fully equipped ones when field installing supplementary accessories.

Secondary disconnect blocks are disassembled in the reverse order that they are field installed in.

### Connecting Secondary Wiring

Screwless terminal system

### Bestell-Nummern

### Catalog No.

	Catalog No. Bestell-Nr.
Breaker secondary disconnect block Messerleiste	WLCNMD
Secondary disconnect extension (for UL 1066 power circuit breakers) Zusatzmesserleiste (für hohe Lichtbogenkammer)	WLCNMDA
Dummy- secondary disconnect blocks Dummy-Schleifkontaktmodul	WLGBDSCN

# SIEMENS

Siemens Energy  
& Automation, Inc.

3333 Old Milton Parkway  
Alpharetta, GA 30005

1-800-241-4453  
[seainfo@sea.siemens.com](mailto:seainfo@sea.siemens.com)

[www.sea.siemens.com/power](http://www.sea.siemens.com/power)