

	FDCI223	FDCH221
en	Zone module, external powered	Housing
de	Zonenmodul, externe Speisung	Gehäuse
fr	Module de zone, alimentation externe	Boîtier
es	Módulo de zonas, alimentación externa	Carcasa
it	Modulo zone, alimentazione esterna	Contentitore

en Installation
de Montage
fr Montage
es Montaje
it Montaggio

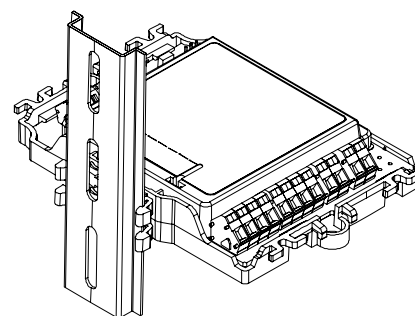

Fig. 1

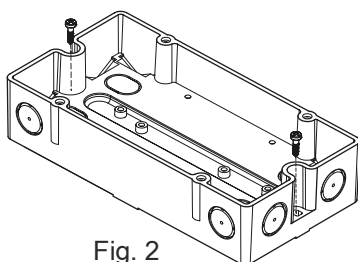

Fig. 2

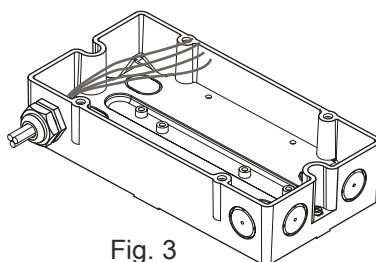

Fig. 3

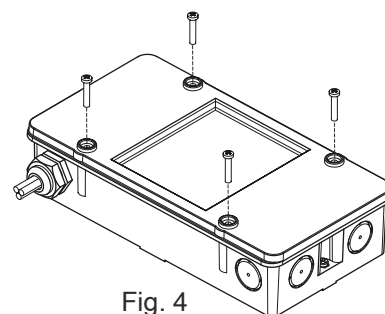

Fig. 4

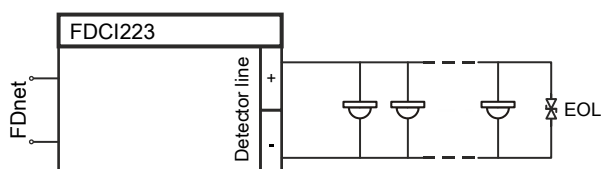

Fig. 5

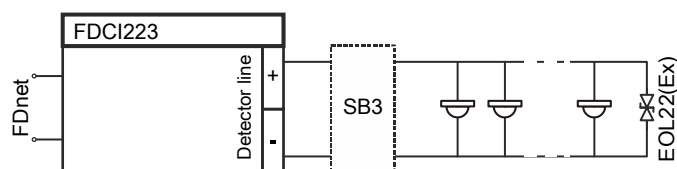

Fig. 6

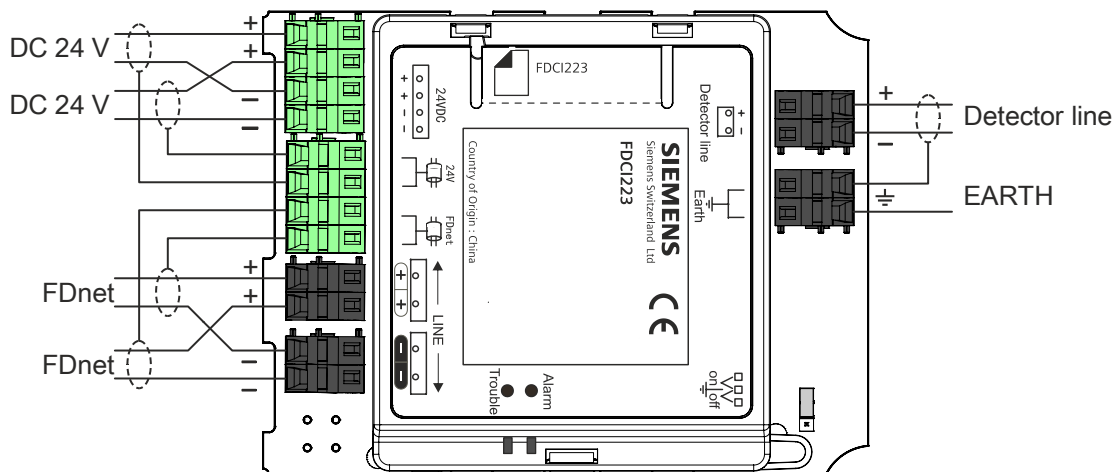

Fig. 7

Intended use

The zone module, external powered, is operated on the FDnet. Either a collective detector line or a conventional detector line can be connected to the input.

Housing FDCH221 (accessories) is available to protect the module from environmental influences like moisture and humidity.

Installing the zone module

The zone module can be installed as follows:

- In housing FDCH221 (Fig. 2...4)
- On a DIN rail (Fig. 1) in a fire control panel

Installation in housing FDCH221 (Fig. 2...4)

	NOTICE
	Zone module use in a damp, wet or dusty environment Damage to zone module from dust or jet of water <ul style="list-style-type: none">• In damp, wet or dusty environments, install the zone module in housing FDCH221.

1. Open housing (Fig. 2).
2. Determine cable entries in housing and break them open.
3. Use two screws to fit the housing on a plane surface (Fig. 2).
4. Secure the M20 x 1.5 cable glands on the housing and guide in the cables (Fig. 3).
5. Use two M3 x 12 screws to fit the zone module in the housing.
6. Close housing using supplied screws (Fig. 4).

Installing the zone module on a DIN rail (Fig. 1)

	NOTICE
	High temperatures in the zone module's environment Zone module overheating and damage <ul style="list-style-type: none">• A minimum clearance of 1 cm must be observed between two zone modules or between the module and any other boundary.

1. Fit two FDCM291 mounting feet to the zone module.
2. Press the zone module against the DIN rail with the mounting feet until the feet snap in.

Electrical connection (Fig. 5...7)

1. Connect the cables to the terminals according to the pin assignment (Fig. 7). Only connect one wire per terminal.



The secondary side must always be supplied with power via an external supply in accordance with EN 54-4.

2. Connect the end-of-line (EOL). This must be connected at the end of the line (Fig. 5 Transzorb diode, Fig. 6 EOL22(Ex)).
3. Fix the cables to the zone module using cable ties (max. width 2.6 mm).



You will find more information in document A6V10414906.

Verwendungszweck

Das Zonenmodul, externe Speisung, wird am FDnet betrieben. Am Eingang kann entweder eine Kollektiv-Melderlinie oder eine konventionelle Melderlinie angeschlossen werden.

Für den Schutz vor Umwelteinflüssen wie Nässe oder Feuchtigkeit steht das Gehäuse FDCH221 (Zubehör) zur Verfügung.

Montage des Zonenmoduls

Das Zonenmodul kann wie folgt montiert werden:

- Im Gehäuse FDCH221 (Fig. 2...4)
- Auf einer Hutschiene (Fig. 1) in einer Brandmeldezentrale

Montage im Gehäuse FDCH221 (Fig. 2...4)

!	<p>HINWEIS</p> <p>Einsatz des Zonenmoduls in feuchter, nasser oder staubiger Umgebung</p> <p>Beschädigung des Zonenmoduls durch Staub oder Strahlwasser</p> <ul style="list-style-type: none"> • Montieren Sie das Zonenmodul in feuchter, nasser oder staubiger Umgebung in ein Gehäuse FDCH221.
----------	--

1. Öffnen Sie das Gehäuse (Fig. 2).
2. Bestimmen Sie die Kabeleinführungen im Gehäuse und brechen Sie diese aus.
3. Montieren Sie das Gehäuse mit zwei Schrauben auf eine plane Fläche (Fig. 2).
4. Befestigen Sie die Kabelverschraubungen M20 x 1,5 am Gehäuse und führen Sie die Kabel ein (Fig. 3).
5. Montieren Sie das Zonenmodul mit zwei Schrauben M3 x 12 im Gehäuse.
6. Schließen Sie das Gehäuse mit den mitgelieferten Schrauben (Fig. 4).

Zonenmodul auf eine Hutschiene montieren (Fig. 1)

!	<p>HINWEIS</p> <p>Hohe Temperaturen in der Umgebung des Zonenmoduls</p> <p>Überhitzung und Beschädigung des Zonenmoduls</p> <ul style="list-style-type: none"> • Zwischen zwei Zonenmodulen oder einer anderen Begrenzung muss mindestens 1 cm Freiraum vorhanden sein.
----------	--

1. Montieren Sie zwei Montagefüße FDCM291 an das Zonenmodul.
2. Drücken Sie das Zonenmodul mit den Montagefüßen gegen die Hutschiene, bis die Montagefüße einrasten.

Elektrischer Anschluss (Fig. 5...7)

1. Schließen Sie die Kabel gemäß der Anschlussbelegung an den Klemmen an (Fig. 7). Schließen Sie pro Klemme nur einen Draht an!

i	Die Stromversorgung der Sekundärseite muss immer über eine externe Speisung nach EN 54-4 erfolgen.
----------	--

2. Schließen Sie den Linienabschluss (EOL) an. Dieser muss am Ende der Leitung angeschlossen werden (Fig. 5 Transzorbdiode, Fig. 6 EOL22(Ex))!
3. Befestigen Sie die Kabel mit Kabelbindern (max. 2,6 mm Breite) am Zonenmodul.

i	Weitere Informationen finden Sie im Dokument A6V10414906.
----------	---

Domaine d'utilisation

Le module de zone, alimentation externe, fonctionne sur FDnet. Il est possible de raccorder à l'entrée soit une ligne de détection collective, soit une ligne de détection conventionnelle.

Le boîtier FDCH221 (accessoire) est à disposition pour la protection contre les influences de l'environnement telles que l'eau ou l'humidité.

Montage du module de zone

Le module de zone peut être monté comme suit :

1. Dans le boîtier FDCH221 (fig. 2...4)
2. Sur un profilé (fig. 1) dans un équipement de contrôle et signalisation

Montage dans le boîtier FDCH221 (fig. 2...4)

!	AVIS
	Utilisation du module de zone dans un environnement humide, très humide ou poussiéreux
	Endommagement du module de zone par la poussière ou les projections d'eau
	<ul style="list-style-type: none">• Montez le module de zone dans un boîtier FDCH221 en environnement humide, très humide ou poussiéreux.

1. Ouvrez le boîtier (fig. 2).
2. Déterminez les entrées de câbles dans le boîtier et dégagez-les.
3. Montez le boîtier sur une surface plane avec deux vis (fig. 2).
4. Fixez les presse-étoupe M20 x 1,5 sur le boîtier et introduisez les câbles (fig. 3).
5. Montez le module de zone dans le boîtier avec deux vis M3 x 12.
6. Fermez le boîtier avec les deux vis fournies lors de la livraison (fig. 4).

Montage du module de zone sur un profilé (fig. 1)

!	AVIS
	Températures élevées autour du module de zone
	Surchauffe et endommagement du module de zone
	<ul style="list-style-type: none">• Il convient de toujours laisser un espace d'au moins 1 cm entre deux modules de zone ou une autre délimitation.

1. Montez deux ergots de montage FDCM291 sur le module de zone.
2. Poussez le module de zone avec les ergots de montage contre le profilé jusqu'à ce que les ergots s'encliquettent.

Raccordement électrique (fig. 5...7)

1. Raccordez le câble aux bornes conformément à l'affectation des connexions (fig. 7). Ne raccordez qu'un fil par borne !



L'alimentation en courant du côté secondaire doit toujours être assurée par une alimentation externe conforme EN 54-4.

2. Branchez l'élément terminal (EOL). Celui-ci doit être raccordé à l'extrémité du câble (fig. 5 Diode Transzorb, fig. 6 EOL22(Ex)) !
3. Fixez les câbles sur le module de zone à l'aide de serre-câbles (max. 2,6 mm de largeur).



Pour de plus amples informations, se référer au document A6V10414906.

Uso previsto

El módulo de zonas, alimentación externa, se maneja en la FDnet. En la entrada puede conectarse una línea de detectores colectiva o una línea de detectores convencional.

Para la protección contra factores ambientales, tales como la humedad, se dispone de la carcasa FDCH221 (accesorios).

Montaje del módulo de zonas

El módulo de zonas se monta de la siguiente manera:

1. En la carcasa FDCH221 (fig. 2...4)
2. En un carril DIN (fig. 1) de una unidad de control de detección de incendios

Montaje en la carcasa FDCH221 (fig. 2...4)

!	<p>AVISO</p> <p>Empleo del módulo de zonas en un entorno húmedo, mojado o polvoriento</p> <p>Daños en el módulo de zonas por polvo o chorros de agua</p> <ul style="list-style-type: none"> • En un entorno húmedo, mojado o polvoriento, monte el módulo de zonas en una carcasa FDCH221.
----------	---

1. Abra la carcasa (fig. 2).
2. Determine las entradas de cable en la carcasa y rómpalas.
3. Monte la carcasa con dos tornillos sobre una superficie plana (Fig. 2).
4. Fije los prensaestopas para cable M20 x 1,5 en la carcasa e introduzca los cables (fig. 3).
5. Monte el módulo de zonas con dos tornillos M3 x 12 en la carcasa.
6. Cierre la carcasa con los tornillos suministrados (fig. 4).

Montaje del módulo de zonas en un carril DIN (fig. 1)

!	<p>AVISO</p> <p>Altas temperaturas en el entorno del módulo de zonas</p> <p>Sobrecalentamiento del módulo de zonas y daños en el mismo</p> <ul style="list-style-type: none"> • Entre dos módulos de zonas u otra limitación siempre debe haber un espacio libre mínimo de 1 cm.
----------	---

1. Monte dos pies FDCM291 en el módulo de zonas.
2. Presione el módulo de zonas y los pies de montaje contra el carril DIN hasta que los pies encajen.

Conexión eléctrica (fig. 5...7)

1. Conecte los cables según la asignación de conexiones en los terminales (Fig. 7). Conecte únicamente un hilo por terminal.



La alimentación eléctrica del lado secundario siempre debe realizarse a través de una alimentación externa según EN 54-4.

2. Conecte el fin de línea (EOL). Ésta debe conectarse en el extremo de la línea (fig. 5 diodo Transzorb, fig. 6 EOL22(Ex)).
3. Sujete los cables con sujetacables (ancho máx. 2,6 mm) en el módulo de zonas.



Para información al respecto, consulte el documento A6V10414906.

Destinazione d'uso

Il modulo zone, alimentazione esterna, viene fatto funzionare sull'FDnet. All'ingresso può essere collegata una linea di rivelatori collettivi o convenzionali. È disponibile un contenitore FDCH221 (accessorio) al fine di proteggere il modulo da influssi ambientali come il bagnato o l'umidità.

Montaggio del modulo zone

Il modulo zone può essere montato come segue:

1. Nel contenitore FDCH221 (Fig. 2...4)
2. Su una top hat rail (Fig. 1) in una centrale rivelazione incendio

Montaggio nel contenitore FDCH221 (Fig. 2...4)

!	<p>AVVISO</p> <p>Impiego del modulo zone in ambiente umido, bagnato o polveroso</p> <p>Danneggiamento del modulo zone causato da polvere o getti d'acqua</p> <ul style="list-style-type: none"> • In ambiente umido, bagnato o polveroso, montare il modulo zone in un contenitore FDCH221.
----------	--

1. Aprire il contenitore (Fig. 2).
2. Individuare i punti di entrata dei cavi nel contenitore e aprirli.
3. Montare il contenitore con due viti su una superficie piana (Fig. 2).
4. Fissare i pressacavi M20 x 1,5 sul contenitore e introdurre i cavi (Fig. 3).
5. Montare il modulo zone nel contenitore con due viti M3 x 12.
6. Chiudere il contenitore con le viti fornite in dotazione (Fig. 4).

Montaggio del modulo zone su una top hat rail (Fig. 1)

!	<p>AVVISO</p> <p>Temperature elevate nell'ambiente del modulo zone</p> <p>Surriscaldamento e danneggiamento del modulo zone</p> <ul style="list-style-type: none"> • Tra due moduli zone o un'altra limitazione deve essere presente uno spazio libero di almeno 1 cm.
----------	---

1. Montare due piedini di montaggio FDCM291 sul modulo zone.
2. Premere il modulo zone unitamente ai piedini di montaggio contro la top hat rail, finché questi ultimi non scattano in posizione.

Collegamento elettrico (Fig. 5...7)

1. Collegare i cavi ai morsetti secondo la piedinatura (Fig. 7). Collegare soltanto un filo per ogni morsetto!



L'alimentazione elettrica del lato secondario deve sempre avvenire tramite un'alimentazione esterna a norma EN 54-4.

2. Collegare il fine linea (EOL). È necessario che tale componente sia collegato al termine della linea (Fig. 5 diodo Transzorb, Fig. 6 EOL22(Ex))!
3. Fissare i cavi al modulo zone utilizzando fascette serracavi (larghezza max. 2,6 mm).



Per maggiori informazioni, si rimanda al documento A6V10414906.

FDCI223

S54322-F5-A1

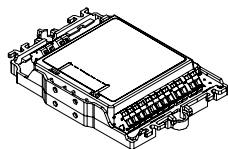
**en** Zone module, external powered
de Zonenmodul, externe Speisung
fr Module de zone, alimentation externe
es Módulo de zonas, alimentación externa
it Modulo zone, alimentazione esterna**FDCH221**

S54312-F3-A1

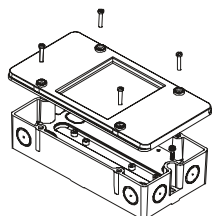
**en** Housing
de Gehäuse
fr Boîtier
es Carcasa
it Contenitore**FDCM291**

A5Q00003855

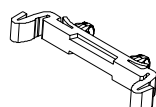
**en** Mounting foot
de Montagefuß
fr Pied de montage
es Pie de montaje
it Piedino di montaggio

A5Q00004478

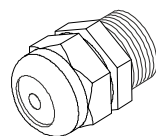
**en** Metal cable gland M20 x 1.5
de Metall-Kabelverschraubung M20 x 1,5
fr Presse-étoupe métallique M20 x 1,5
es Prensaestopas metálico para cable M20 x 1,5
it Pressacavo metallico M20 x 1,5

A5Q00004479

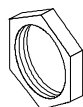
**en** Counter nut M20 x 1.5
de Gegenmutter M20 x 1,5
fr Contre-écrou M20 x 1,5
es Contratuerca M20 x 1,5
it Controdado M20 x 1,5**DBZ1190-AB**

BPZ:4942340001

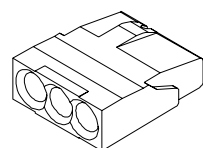
**en** Connection terminal 0.5...2.5 mm²
de Verbindungsklemme 0,5...2,5 mm²
fr Bornier 0,5...2,5 mm²
es Terminal de conexión 0,5...2,5 mm²
it Morsetto di collegamento 0,5...2,5 mm²

1.5KE20CA (EOL) A5Q00015836

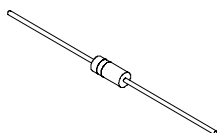
**en** Transzorb diode
de Transzorbdiode
fr Diode Transzorb
es Diodo Transzorb
it Diodo Transzorb**EOL22(Ex)**

BPZ:5162220001

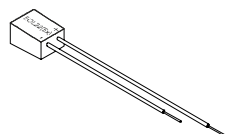
**en** End-of-line
de Linienabschluss
fr Élément terminal
es Fin de línea
it Fine linea

15 **CE** 0786

FDCI223

Siemens Switzerland Ltd, Gubelstrasse 22
CH-6300 Zug
Technical data: see doc. **A6V10414906**

FDCI223 - Input/output device incl. short-circuit isolator for use in fire detection and fire alarm systems installed in buildings.

305/2011/EU (CPR): EN 54-17 / EN 54-18 ; 2014/30/EU (EMC): EN 50130-4 / EN 61000-6-3 ; 2011/65/EU (RoHS): EN 50581

The declared performance and conformity can be seen in the Declaration of Performance (DoP) and the EU Declaration of Conformity (DoC), which is obtainable via the Customer Support center: Tel. +49 89 9221-8000 or <http://siemens.com/bt/download>

DoP No.: 0786-CPR-21422; DoC No.: CED-FDCI223

Siemens Switzerland Ltd
Building Technologies Division
International Headquarters
Gubelstrasse 22
CH-6300 Zug
Tel. +41 58 – 724 24 24
www.siemens.com/buildingtechnologies

© Siemens Switzerland Ltd, 2013
Data and design subject to change without notice.