

<b>de</b>	Installationsanleitung	Regler für Fancoils
<b>en</b>	Installation Instructions	Fan Coil Controller
<b>fr</b>	Instructions de montage	Régulateur de ventilo-convecteur

## ACR12.441

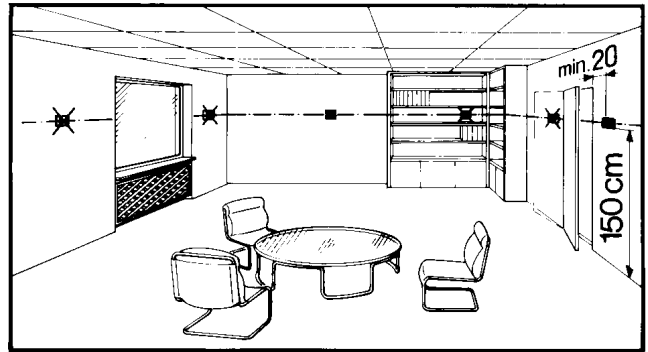
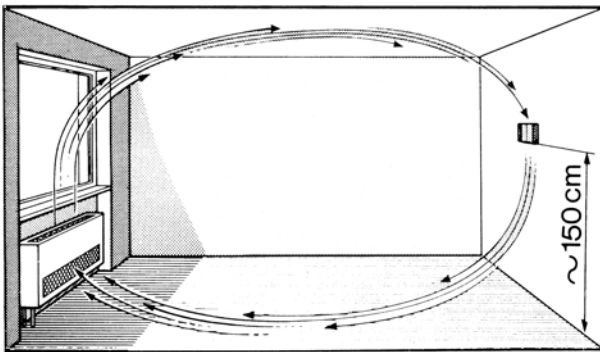

**de** Nicht auf leitende Materialien (Metalle) montieren (Ausgenommen die Oberfläche ist mit PE verbunden)

Die Rückseite des Reglers muss durch die Wand komplett abgedeckt sein

**en** Not for mounting on conductive materials (metals) (Unless surface is connected to PE)

The back side of the controller must completely be covered by the wall.

**fr** Pas pour montage en matériaux conducteurs (métal) (A l'exception de mise à la terre superficielle PE)

L'arrière du régulateur doit être complètement recouvert par le mur.

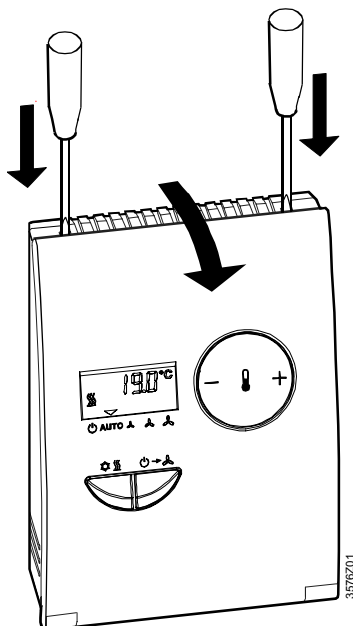
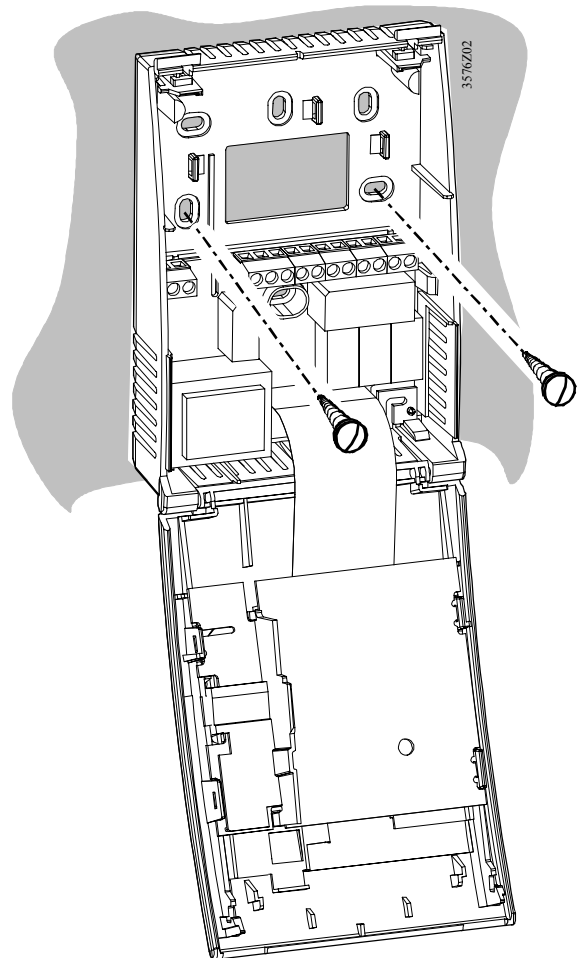

**de** Kabel muss befestigt sein  
**en** Cable must be secured  
**fr** Le câble doit être fixé

**de** Kabelisolation muss bis hier intakt sein  
**en** Required length of cable insulation  
**fr** L'isolation du câble doit être intacte jusqu'ici

**de** Platz für Trennwand freilassen  
**en** Leave space for partition  
**fr** Laisser la place pour la paroi de séparation

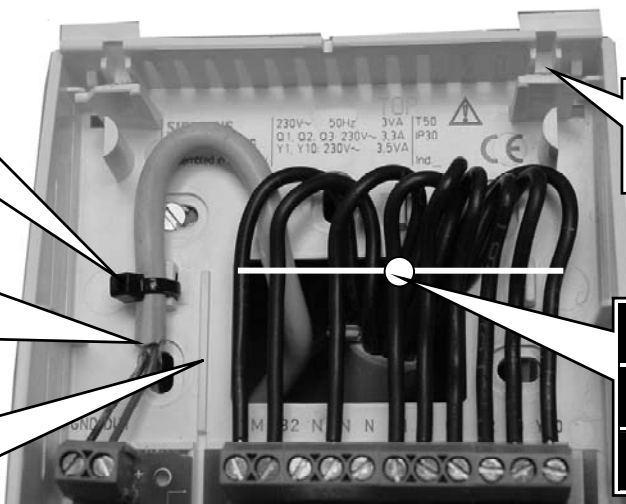

**de** Verschluss-Klinke  
**en** Catch  
**fr** Fermeture à cliquet

**de** Max. Abstand der Drähte über Gehäuseboden 1 cm  
**en** Distance of wires from the rear max. 1cm  
**fr** Espace max. de 1 cm entre câblage et fond du boîtier

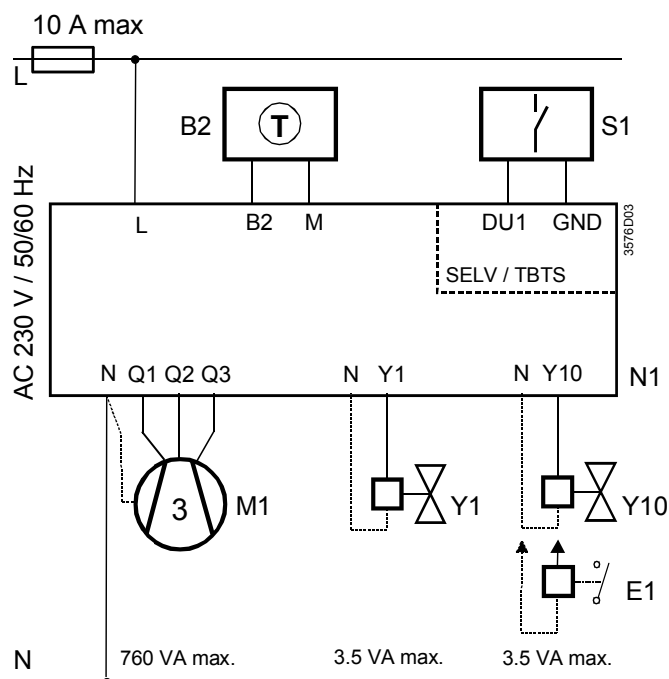

**de**

<b>B2</b>	Rückluft oder Changeover-Fühler (siehe Datenblatt)
<b>S1</b>	Fensterkontakt
<b>M1</b>	Ventilator mit 3 Geschwindigkeiten
<b>Y1</b>	Heizventil (4-Rohr) oder Heiz/Kühl-Ventil (2-Rohr)
<b>Y10</b>	Kühlventil (4-Rohr) oder Elektroheizungsausgang
<b>E1</b>	Relais für Elektroheizung (nur bei 2-Rohr)

**en**

<b>B2</b>	Return air or change-over sensor (see data sheet)
<b>S1</b>	Window contact
<b>M1</b>	Three speed fan motor
<b>Y1</b>	Heating valve (4-pipe) or Heating/Cooling valve (2-pipe)
<b>Y10</b>	Cooling valve (4-pipe) or electric heater output
<b>E1</b>	Relay of electric heater (only with 2-pipe)

**fr**

<b>B2</b>	Sonde de reprise ou de change over (cf doc. technique)
<b>S1</b>	Contact de fenêtre
<b>M1</b>	Groupe moto-ventilateur 3 vitesses
<b>Y1</b>	Vanne Chaud (4 tubes) ou vanne Chaud/Froid (2 tubes)
<b>Y10</b>	Vanne Froid (4 tubes) ou sortie chauffage électrique (2 tubes)
<b>E1</b>	Relais chauffage électrique (seulement 2 tubes)

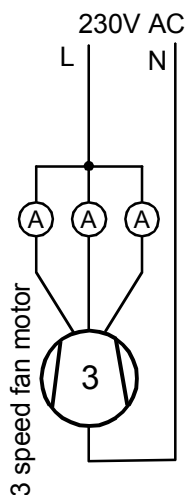

**de** **Maximaler Strom im Fehlerfall**  
 Auch wenn alle drei Anschlussleitungen zum Ventilatormotor gleichzeitig an 230V angeschlossen sind (siehe nebenstehendes Bild), darf der individuelle Strom in den einzelnen Leitungen, (gemessen mit den Amperemetern A) den maximal zulässigen Strom von 10A nicht überschreiten. Falls dieser Wert auch nur in einem Leiter überschritten wird, müssen externe Relais zwischen Reglerausgang und Motoranschluss eingesetzt werden.

**en** **Maximum current in case of error**  
 Even if all three connections of the fan motor are simultaneously connected to 230V (see the opposite picture) then the current of each line (measured with the current meters A) must be within the limit of 10A. Even if only one current is higher, then external relays must be inserted between the controller outputs and the fan motor connection

**fr** **Courant maximum en cas de défaut**  
 Si les trois raccordements au moteur du ventilateur sont simultanément raccordés au 230 V (voir dessin ci-contre) alors le courant de chaque conducteur (mesuré par les ampèremètres A) ne doit pas excéder la valeur maximum autorisée de 10A. Si ce n'est pas le cas, alors des relais externes doivent être installés entre les sorties du régulateur et la connexion du moteur de ventilateur.