

**fr** Instructions d'installation

**es** Instrucciones de montaje

**pt** Instruções de montagem

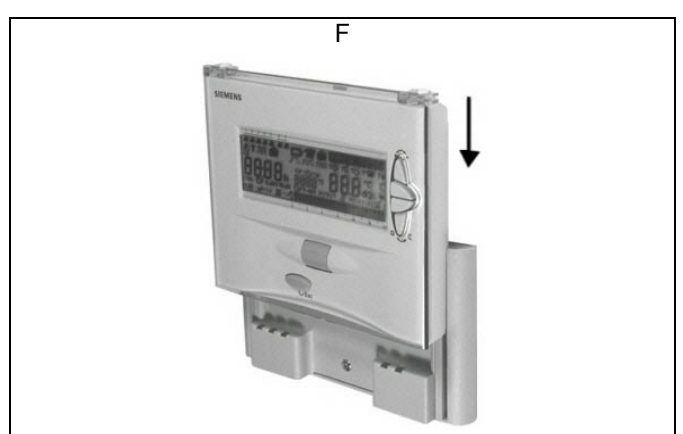
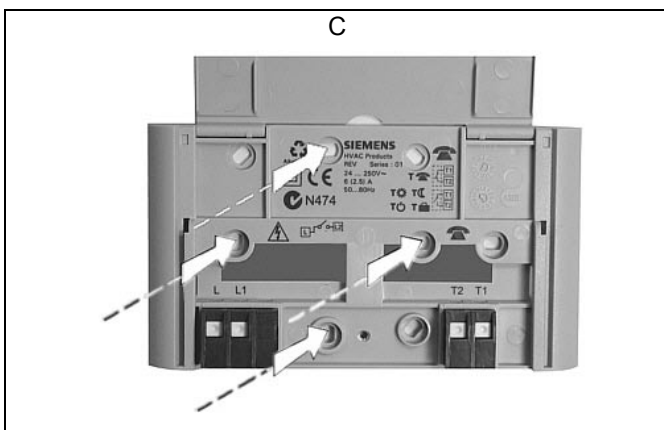
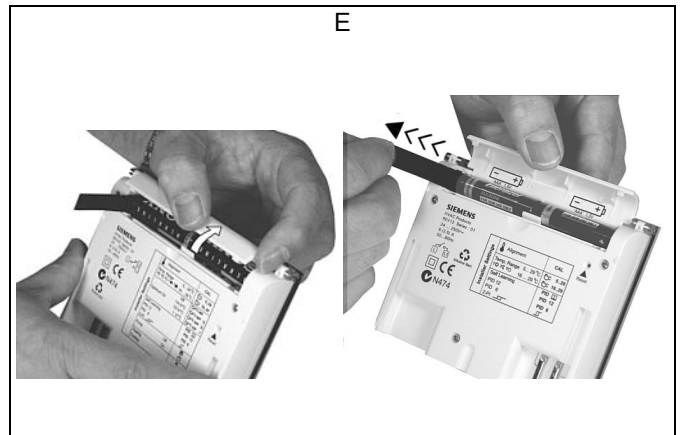
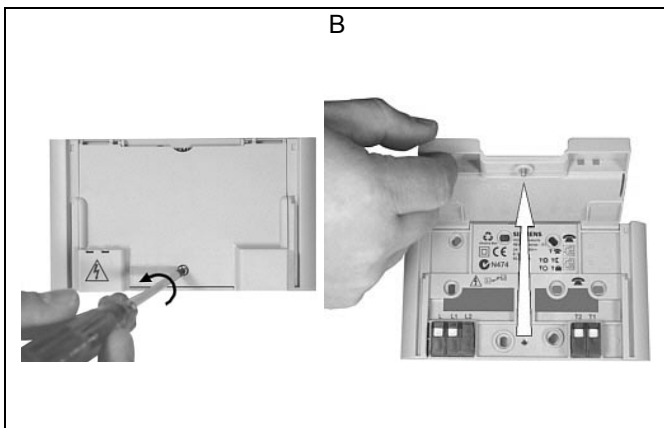
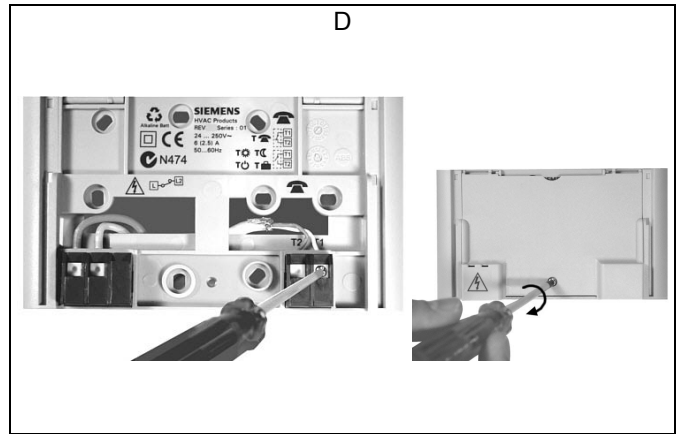
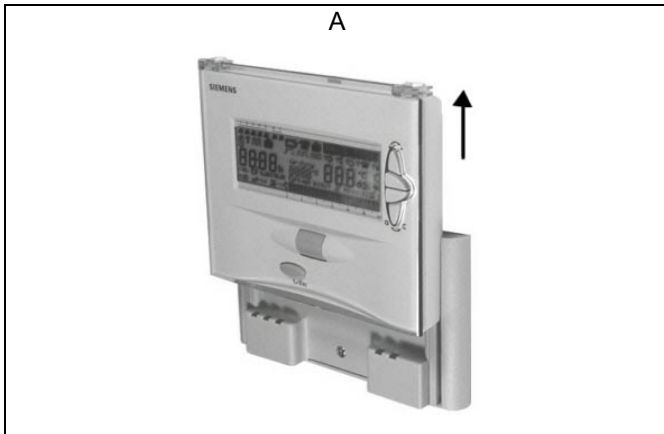

G



③ / 4.2.3

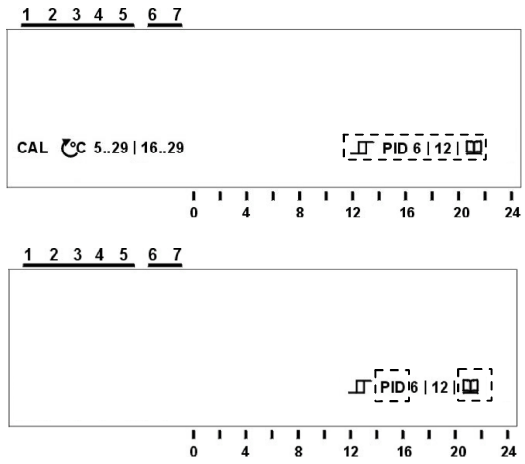

① / 4.2.1

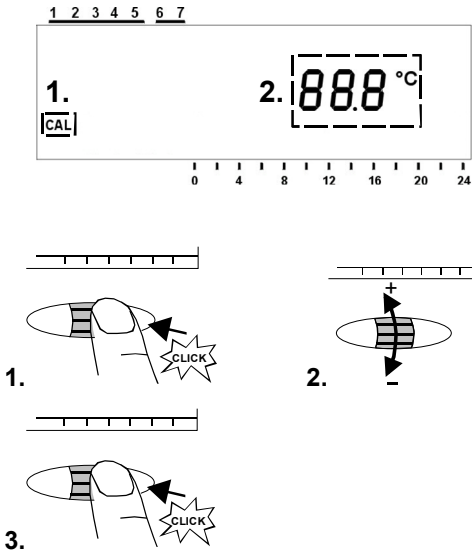

④ / 4.2.3

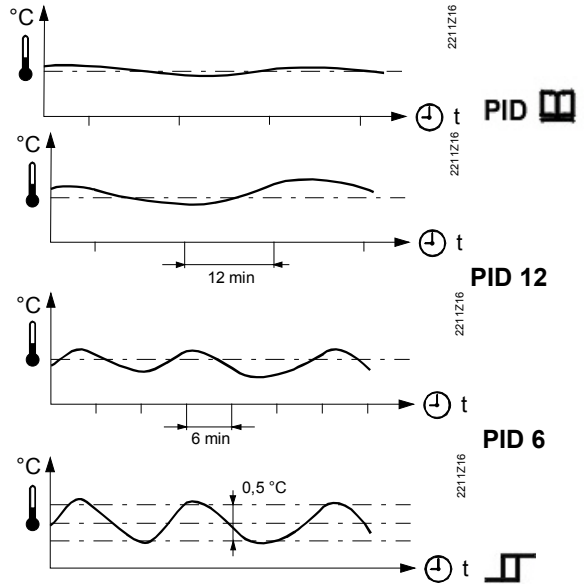

② / 4.2.2

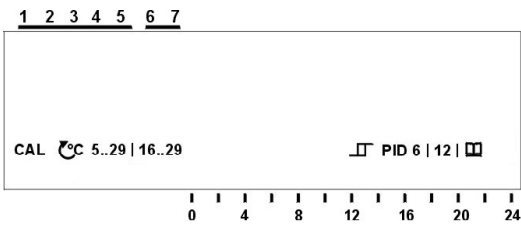

⑤ / 4.2.4

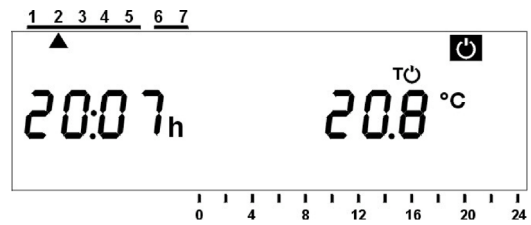

# fr Mise en service

## 1 Montage

Retirer l'appareil de son socle. Procédez comme indiqué dans la figure A. Pour le montage référez-vous aux figures B et C, ainsi qu'aux instructions de montage.

## 2 Vérifier le câblage

Les raccordements peuvent être consultés au chapitre "Schéma de raccordement". Voir également schéma D.  
Nota: Ne pas utiliser des câbles plats, uniquement des fils ronds ou des câbles avec embouts préfabriqués.

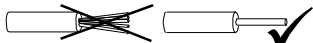

## 3 Retirer la bande d'isolante

Dès que la bande d'isolation est retirée du contact de batterie, l'appareil se met en route. Voir également schéma E.

## 4 Configuration

### 4.1 Accès au niveau chauffagiste

En appuyant simultanément les touches "plus chaud" et "plus froid" et en tournant le navigateur d'abord dans le sens opposé de l'afficheur et ensuite en direction de l'afficheur, l'appareil libère l'accès au niveau "chauffagiste". Voir aussi figure G.

### 4.2 Différentes fonctions

#### 4.2.1 Ajuster la sonde

Dès l'entrée au niveau chauffagiste, le symbole **CAL** clignote. En appuyant sur le navigateur la température actuelle clignote et peut être réajustée en tournant le navigateur de  $\pm 2$  °C max. Valider l'entrée par une pression sur le navigateur (voir également figure ①).

#### 4.2.2 Limitation de la consigne

2 possibilités de réglage

°C 5..29 ou °C 16..29

Au niveau "chauffagiste" on peut passer du symbole **CAL** au symbole de limitation de consigne en tournant le navigateur vers l'afficheur (voir aussi ②).

Accepter le menu par une pression sur le navigateur. 5...29 °C clignote (réglage d'usine). Accepter par une pression sur le navigateur et continuer en tournant celui-ci. Le réglage 16...29 °C clignote.

Valider par une pression sur le navigateur.

#### 4.2.3 Mode de régulation

Au niveau chauffagiste, vous pouvez accéder aux symboles des différents algorithmes de régulation en tournant le navigateur à partir du symbole CAL (voir figure ③).

Appuyer pour accepter le menu. **PID** (Réglage par défaut) clignote. Pour accepter, appuyer sur le navigateur ou continuer en le tournant en direction de l'afficheur:

, **PID 6**, **PID 12** ou **PID** . Accepter le comportement de réglage souhaité par pression sur le navigateur

Description du comportement de réglage voir ci-après, voir également figure ④.

**PID** **Self learning** Régulation auto-adaptative:  
Pour toutes les applications (réglages par défaut).

**PID 12** Boucle de régulation normale:  
Pour applications avec variations de température normales.

**PID 6** Boucle de régulation rapide:  
Pour applications avec de fortes variations de température.



Boucle de régulation difficile:  
Régulateur tout ou rien avec différentiel 0,5 °C.

### 4.2.4 Dégommage des pompes

Cette fonction protège la pompe du grippage pendant les périodes d'arrêt prolongé. La relance périodique de la pompe est activée toutes les 24 heures à 12:00 h pendant une minute (sur l'afficheur apparaît pendant ce temps le symbole de chauffage ).

Au niveau "chauffagiste": passez du symbole **CAL** clignotant au symbole en tournant 2 fois le navigateur dans le sens opposé de l'afficheur (réglage par défaut : "Relance périodique de la pompe inactive").

Accepter le menu par pression sur le navigateur. clignote (réglage par défaut), appuyer pour accepter ou continuer de tourner. Le symbole "Relance périodique de pompe active" clignote. Accepter par une pression sur le navigateur.

### 4.2.5 Régime hors-gel

Positionner -vous avec le sélecteur sur le symbole . Si la valeur par défaut de 5 °C doit être changée, aller dans le menu température **T** et y modifier (voir mode d'emploi et figure ⑤).

## 5 Replacer l'appareil sur le socle

Procédez comme indiqué figure F.

## 6 Contrôle des fonctions

- Vérifiez l'affichage. Si l'afficheur reste vide, vérifier l'emplacement et l'état des piles
- Régime Confort
- Régler dans le menu température **T** la consigne sur 29 °C (voir mode d'emploi)
- Le relais et par conséquent l'appareil commandé doit commuter voire se mettre en marche après quelques minutes. Le symbole apparaît sur l'afficheur. Si cela n'est pas le cas:
  - Vérifier le câblage électrique et la liaison avec l'appareil commandé
  - La température ambiante est peut-être supérieure à 29 °C
- Remettre sur la valeur initiale (valeur par défaut 19 °C ou réglage personnalisé)
- Sélectionner le régime désiré

## 7 Réinitialisation (Reset)

### Données utilisateur :

En appuyant sur le micro-contact situé derrière le trou d'épingle durant au moins 1 seconde, les réglages spécifiques utilisateur sont ramenées à leurs valeurs standard (les réglages "chauffagiste" restent inchangées). L'horloge revient à 12:00. Durant le délai de réinitialisation, tous les champs de l'afficheur sont allumés, permettant ainsi le contrôle des valeurs.

**Réinitialisation de tous les réglages chauffagiste et spécifiques utilisateur :**

Appuyer simultanément sur le micro-contact situé derrière le trou d'épingle et sur les touches "plus chaud" et "plus froid" durant au moins 1 seconde.

Cette réinitialisation provoque le "rechargement" des „**Réglages d'usine**“ (voir également le chapitre correspondant du mode d'emploi).

## 8 Remarque

- Le REV16 est un régulateur électronique de température ambiante avec une horloge hebdomadaire.

- Il fait partie de la classe A des logiciels et est prévu pour un fonctionnement dans un environnement avec un degré d'encrassement normal.
- Si dans le local de référence les radiateurs sont dotés de vannes thermostatiques, celles-ci doivent être entièrement ouvertes
- Le contact de commande à distance doit être câblé séparément, c'est-à-dire avec un câble blindé
- Les réglementations locales pour les installations électriques doivent être respectées

# es Puesta en servicio

## 1 Montaje

Separar el controlador de su base según la Fig. A. Para montaje, ver las Figs. B y C y "Notas de montaje".

## 2 Verificación del cableado

Para conexiones eléctricas, ver "Esquemas de conexionado" (ver también la Fig. D).

Nota: Utilice cable flexible con terminal o hilo rígido.

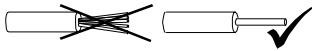

## 3 Retirar la banda protectora de las pilas

Una vez retirada la banda protectora, el controlador empieza a funcionar (ver también la Fig. E).

## 4 Configuración

### 4.1 Acceso a los ajustes de inst

Se activan pulsando simultáneamente los botones de más calor (+) y más frío (-) y girando el selector hacia abajo y después hacia arriba (ver también la Fig. G).

### 4.2 Funciones

#### 4.2.1 Calibración de la sonda de temperatura

Tras activar los ajustes de instalación, parpadea el símbolo **CAL**. Al pulsar el selector de giro, la temperatura ambiente actualmente medida parpadea y puede ser recalibrada en un máximo de  $\pm 2$  °C girando el selector tanto hacia arriba como hacia abajo. Para guardar la recalibración, pulsar el selector de giro (ver también la Fig. ①).

#### 4.2.2 Limitación de consigna

Existen 2 escalas de ajuste:

5..29 16..29

En el programa de instalación, cambiar del símbolo parpadeante **CAL** al símbolo de limitación de consigna

girando hacia arriba. (ver también la Fig. ②).

Pulsar para aceptar. 5...29 °C parpadea (ajuste de fábrica).

Pulsar para aceptar o continuar girando.

El ajuste 16...29 °C parpadea.

Pulsar para aceptar.

#### 4.2.3 Modo de control

En el programa de instalación, cambiar del símbolo parpadeante **CAL** a los símbolos de los diferentes modos

de control, girando hacia abajo (ver también la Fig. ③).

Pulsar para aceptar. **PID** (ajuste de fábrica) parpadea.

Pulsar para aceptar (Fig. 3) o continuar girando hacia arriba para seleccionar uno de los siguientes modos de control:

, **PID 6**, **PID 12** o **PID** . Pulsar para aceptar el modo de control requerido.

Abajo se ofrece una breve descripción de los modos de

control (ver también la Fig. ④).

### PID

**Self-learning**, control autoadaptativo:

Apropiado para todas las aplicaciones estándar (ajuste de fábrica).

### PID 12

Sistemas de control normal:

Para lugares con variaciones normales de temperatura.

### PID 6

Sistemas de control rápido:

Para lugares con variaciones importantes de temperatura.

### 

Sistemas de control difícil:

Controlador todo/nada con un diferencial de conmutación de 0.5 °C.

### 4.2.4 Funcionamiento periódico de la bomba

Esta función protege la bomba contra agarrotamiento después de largos periodos de inactividad. El funcionamiento periódico de la bomba se activa durante un minuto cada 24 horas a las 12:00 (cuando se activa la bomba, aparece el símbolo de llama en la pantalla).

En el programa de instalación, cambiar del símbolo

parpadeante **CAL** al símbolo girando el selector hacia

abajo una posición (ajuste de fábrica, desconexión

periódica de la bomba). Pulsar para aceptar.

parpadeará (ajuste de fábrica). Pulsar para aceptar o continuar girando.

El símbolo de funcionamiento periódico de la bomba parpadeará. Pulsar para aceptar.

### 4.2.5 Modo protección antihielo





Utilizar el selector de modo de operación para

seleccionar el símbolo (ver también la Fig.5). Si se necesita cambiar el valor estándar de 5 °C, la consigna de protección antihielo **T** debe cambiarse vía el menú de temperatura **T** (ver Instrucciones de Manejo).

## 5 Colocar el controlador en su base

Proceder según la Fig. F.

## 6 Verificación de funciones

- Verificar la pantalla. Si no hay pantalla, verificar el correcto contacto y posición de las pilas.
- Modo confort 
- Seleccionar el menú de temperatura **T** y ajustar la consigna de temperatura **T**  en 29 °C (ver Instrucciones de Manejo)
- El relé debe estar energizado y por lo tanto la unidad de regulación activada antes de un minuto. El símbolo  aparece en la pantalla. Si no es éste el caso:
  - Verificar la unidad de regulación y el cableado
  - La temperatura ambiente puede ser superior a 29 °C
- Reajustar la temperatura de consigna **T**  en el valor inicial (valor estándar 19 °C o ajuste individual)
- Se selecciona el modo de operación requerido

## 7 Reset

### Parámetros introducidos por el usuario:

Pulsar el botón que hay en la abertura trasera durante al menos un segundo: esto modifica los parámetros

introducidos por el usuario a sus valores por defecto de fábrica. (Los parámetros de instalación no se modificarán). El reloj arranca a las 12:00. Durante el tiempo de reajuste, todas las secciones de la pantalla se iluminan, posibilitando su verificación.

### Todos los parámetros introducidos por el usuario más los parámetros de instalación:

Pulsar el botón que hay en la abertura trasera al tiempo que los botones más frío (-) y más calor (+) durante al menos un segundo. Tras este reajuste, los parámetros de fábrica volverán a cargarse (ver también ajustes de fábrica en las Instrucciones de Manejo).

## 8 Notas

- El REV16 es un controlador electrónico de temperatura con programación semanal.
- El controlador está conforme con "Software Class A" y se utiliza en situaciones de polución "normal".
- Si la habitación de referencia está equipada con válvulas termostáticas de radiador, éstas deben estar en posición totalmente abierta
- El contacto para mando remoto debe estar cableado con un cable apantallado autónomo.
- Garantizar que se cumplen las normas locales para instalaciones eléctricas.

## pt Colocação em serviço

### 1 Montagem

Retire o controlador da sua base, de acordo com a Fig. A. Para efectuar a montagem, por favor veja as Figs. B e C bem com as "indicações de montagem".

### 2 Verificação de ligações elétricas

Para efectuar as ligações elétricas ver "esquema de ligações" (ver também Figs. D ).

Nota : utilize somente cabos flexíveis com terminais ou com fios condutores rígidos .

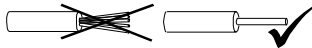

### 3 Remover a banda protectora das baterias

Uma vez retirada a banda protectora o controlador começa imediatamente a funcionar (ver também Fig. E).

### 4 Configuração

#### 4.1 Acesso aos parâmetros de regulação

O acesso ao nível de configuração do controlador é activado pressionando simultaneamente os botões de mais calor (+) e de mais frio (-) e girando o selector rolante para baixo e depois para cima (ver também Fig. G).



#### 4.2 Funções

##### 4.2.1 Calibração da sonda de temperatura

Após activar o nível de configuração, o símbolo **CAL** começa a piscar. Pressionando o selector rolante, o valor da temperatura ambiente medida nesse momento começa a piscar, podendo então ser re-calibrada no máximo de  $\pm 2$  °C girando o selector rolante tanto para cima como para baixo. Para guardar a re-calibração, pressione o selector rolante (ver também Fig. ①).

##### 4.2.2 Limitação da escala de regulação

Existem 2 escalas de regulação disponíveis:

 °C 5..29 ou  °C 16..29

No nível de configuração, altere o símbolo que se encontra a piscar **CAL** para o símbolo representativo da limitação da escala, girando o selector rolante para cima

(ver fig ②).

Pressione para aceitar. 5...29 °C irá começar a piscar (ajuste de fábrica). Pressione para aceitar ou continue a girar o selector rolante.



A escala 16...29 °C começará a piscar.

Pressione para aceitar.

#### 4.2.3 Modo de controlo de aquecimento

No nível de configuração, altere o símbolo que se encontra a piscar **CAL** para os símbolos representativos dos diversos modos de controlo disponíveis, girando o selector rolante para baixo (ver também Fig. ③).

Pressione para aceitar. **PID**  (ajuste de fábrica) começará a piscar. Pressione para aceitar (Fig. 3) ou continue girando o selector rolante para cima para seleccionar um dos seguintes modos de controlo:

, **PID 6**, **PID 12** or **PID** . Pressione para aceitar o modo de controlo requerido.

Em seguida apresentamos uma breve descrição dos modos de controlo (ver também Fig. ④).

**PID**  **Self-learning**, controlo auto-adaptativo:

Apropriado para todas as situações standard (ajuste de fábrica).

**PID 12** Sistemas de controlo normal:

Para locais com variações normais de temperatura.

**PID 6** Sistemas de controlo rápido:

Para locais com variações de temperatura bastante significativas.





Sistemas de difícil controlo:



Controlo on / off com um diferencial de comutação de 0.5 °C.







#### 4.2.4 Funcionamento periódico da bomba de circulação

Esta função destina-se a proteger a bomba contra eventuais avarias provocadas por longos períodos de inactividade, especialmente as devidas à incrustação de sedimentos nas peças móveis da mesma. Em casos extremos estas avarias podem mesmo provocar a inutilização total da bomba. O funcionamento periódico da bomba é activado de 24 em 24 horas às 12:00 (Quando o funcionamento periódico da bomba está activado, o símbolo  aparece no ecrã).

No nível de configuração, altere o símbolo que se encontra a piscar **CAL** para o símbolo  girando o selector rolante 2 vezes para baixo (nota: a função de funcionamento periódico da bomba NÃO vem activada de fábrica).

Pressione para aceitar. O símbolo  começará a piscar (ajuste de fábrica). Pressione para aceitar ou continue girando o selector rolante. O símbolo  representativo do funcionamento periódico da bomba começará a piscar. Pressione para aceitar



#### 4.2.5 Modo de protecção anti-gelo

Utilize o selector de modos de operação  para seleccionar o símbolo  (ver também Fig. ). Se o valor standard de 5 °C necessitar de ser alterado, o valor de regulação para o modo anti-gelo  deverá ser alterado através do menu de temperatura **T** (ver instruções de operação).

### 5 Recolocar o controlador na sua base

Proceda de acordo com a Fig. F.

### 6 Verificação de funções

- Observe o ecrã do controlador. Se não aparecer nada no ecrã, verifique se as baterias se encontram operacionais e se se encontram correctamente instaladas no seu compartimento.
- Modo conforto 
- Selecione o menu de regulações de temperatura **T** e ajuste a temperatura  para 29 °C (ver instruções de operação)
- O relé deve fechar o seu contacto de comando e por consequência o aparelho comandado deve entrar em funcionamento após cerca de 1 minuto, aparecendo no ecrã o símbolo . Se tal não suceder, provavelmente verifica(m)-se as seguintes situações:
  - Problemas com a cablagem eléctrica ou com as ligações com o aparelho comandado;

- A temperatura ambiente da sala é nesse momento superior a 29 °C.
- Ajuste novamente o valor de regulação de temperatura  para o valor inicial (valor standard 19 °C ou para o valor já regulado antes pelo utilizador)
  - Selecione o modo de operação pretendido

### 7 Reset

#### Dos parâmetros introduzidos pelo utilizador:

Pressione pelo menos durante 1 segundo o pequeno botão localizado no interior da abertura traseira do controlador; esta operação irá limpar todos os parâmetros introduzidos pelo utilizador e repor, por defeito, os parâmetros de fábrica. O relógio iniciar-se-á às 12:00. No decorrer da operação de RESET todos os segmentos do ecrã ficarão iluminados, permitindo assim a sua verificação.

#### Dos parâmetros introduzidos pelo utilizador + parâmetros de instalação :

Pressione pelo menos durante 1 segundo o pequeno botão localizado no interior da abertura traseira do controlador pressionando simultaneamente os botões de mais frio (-) e de mais calor (+).

Depois deste RESET, os parâmetros de fábrica serão novamente carregados (ver também "ajustes de fábrica" nas instruções de montagem).

### 8 Notas

- REV16 é um controlador electrónico de temperatura com programação semanal.
- O controlador está classificado como de "software class A" e é utilizável em situações de poluição "normais".
- Se a instalação em questão estiver equipada com válvulas termostáticas para radiadores estas deverão encontrar-se na posição de totalmente abertas.
- O contacto para comando remoto T1 / T2 deve ser electrificado separadamente e utilizando um cabo blindado independente.
- Assegure-se de que são cumpridas as normas locais para instalações eléctricas.

### Indications pour le montage

### Emplazamiento

### Indicações de montagem

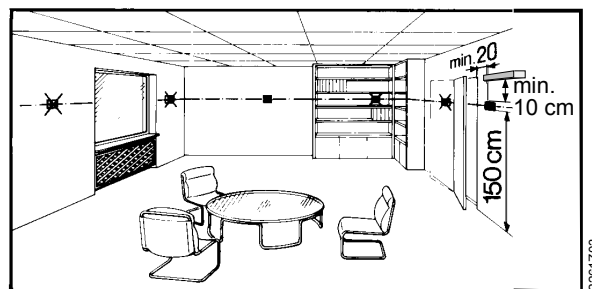

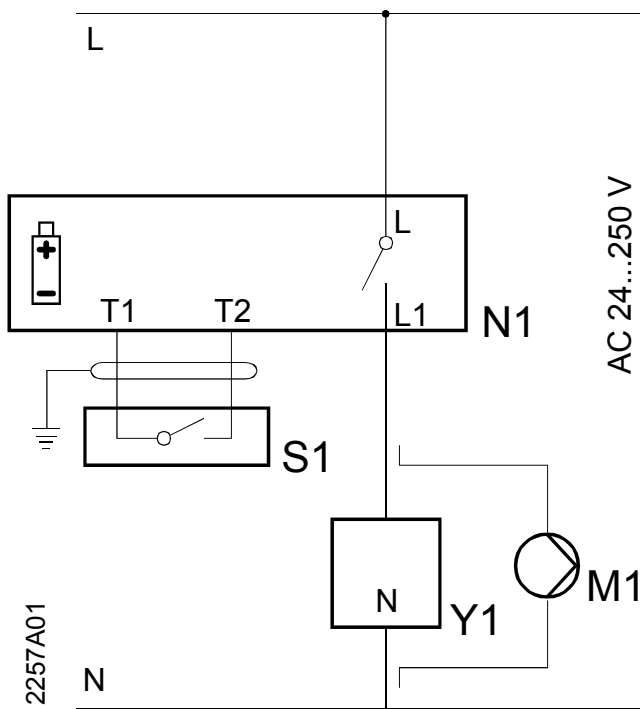

	<b>fr</b>	<b>es</b>	<b>pt</b>
<b>L</b>	Phase, AC 24 ... 250 V	Fase AC 24 ... 250 V	Fase, AC 24 ... 250 V
<b>L1</b>	Contact travail, AC 24 ... 250 V / 6 (2,5) A	Contacto de trabajo, AC 24 ... 250 V / 6 (2,5) A	Contacto normalmente aberto, AC 24 ... 250 V / 6 (2,5) A
<b>M1</b>	Pompe de circulation	Bomba	Bomba de circulação de água
<b>N</b>	Neutre	Neutro	Neutro
<b>N1</b>	Régulateur REV16	Controlador REV16	Regulador REV23
<b>S1</b>	Dispositif de télécommande (contactlibre de potentiel) par exemple: RESETEL TEL 2	Mando distancia (libre de tensión)	Comando à distância (Livre de potencial)
<b>T1</b>	Signal de télécommande	Señal "mando remoto"	Sinal de comando à distância
<b>T2</b>	Signal de télécommande	Señal "mando remoto"	Sinal de comando à distância
<b>Y1</b>	Appareil d'asservissement	Unidad de control	Aparelho a controlar

